

Справочная информация

 **blum**[®]

по продукции фирмы Blum
от 1 октября 2021 г.

www.blum.com



Цокольная система SPACE STEP

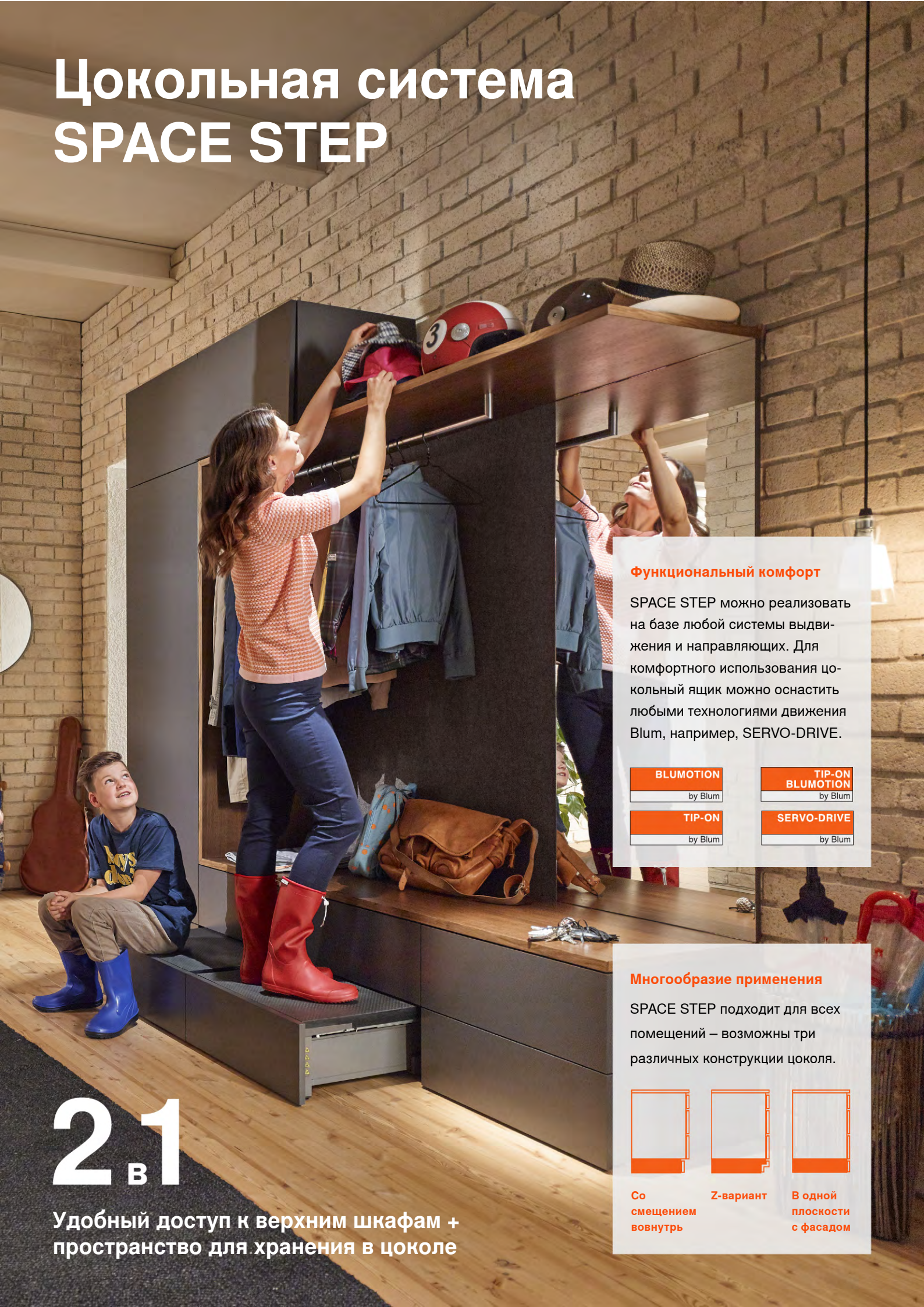

Функциональный комфорт

SPACE STEP можно реализовать на базе любой системы выдвижения и направляющих. Для комфортного использования цокольный ящик можно оснастить любыми технологиями движения Blum, например, SERVO-DRIVE.

BLUMOTION

by Blum

TIP-ON
BLUMOTION

by Blum

TIP-ON

by Blum

SERVO-DRIVE

by Blum

Многообразие применения

SPACE STEP подходит для всех помещений – возможны три различных конструкции цоколя.



Со смещением вовнутрь

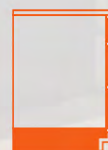

Z-вариант



В одной плоскости с фасадом

2 в 1

Удобный доступ к верхним шкафам + пространство для хранения в цоколе

1	Цокольная система SPACE STEP
2	Подъёмные механизмы AVENTOS
2	Складной подъёмник AVENTOS HF
3	Откидной подъёмник AVENTOS HS
4	Вертикальный подъёмник AVENTOS HL
7	Поворотный подъёмник AVENTOS HK top / HK top TIP-ON
9	Поворотный подъёмник AVENTOS HK-S / HK-S TIP-ON
11	Поворотный подъёмник AVENTOS HK-XS / HK-XS TIP-ON
13	Ориентировочные значения веса фасада
14	SERVO-DRIVE для AVENTOS HF/HS/HL/ и HK top
15	Система выдвижения LEGRABOX
16	Ящики LEGRABOX
16	LEGRABOX pure
18	LEGRABOX pure – специальные конструкции
20	LEGRABOX free
21	Разделительные системы AMBIA-LINE
23	Поперечный реллинг AMBIA-LINE
24	Аксессуары для кухни AMBIA-LINE
25	TIP-ON BLUMOTION для LEGRABOX
26	Система выдвижения
26	TANDEMBOX
27	Ящики TANDEMBOX antaro
27	Ящики TANDEMBOX antaro с царгой “N”
27	Ящики TANDEMBOX antaro с царгой “M”
30	Ящики TANDEMBOX antaro с царгой “K”
31	Специальные конструкции
31	Ящики TANDEMBOX antaro – SPACE TWIN (узкий шкаф)
32	Ящики TANDEMBOX antaro – под мойку
33	Ящики TANDEMBOX antaro – SPACE TOWER
33	Ящики TANDEMBOX antaro – SPACE CORNER
33	Другие специальные конструкции
34	Ящики TANDEMBOX дизайн T
36	Разделители ORGA-LINE
36	Разделители ORGA-LINE для высоких ящиков “C”/“D”
37	Лотки и разделители ORGA-LINE для стандартных ящиков “M”
38	Помощники ORGA-LINE
38	Принадлежности для TANDEMBOX antaro
39	TIP-ON BLUMOTION для TANDEMBOX
41	Направляющие TANDEM
43	Направляющие MOVENTO
45	Принадлежности для TANDEM и MOVENTO
46	SERVO-DRIVE flex (для холодильников и посудомоечных машин)
47	SERVO-DRIVE для систем выдвижения
49	Ящики METABOX
51	Направляющие STANDARD
51	Системы петель
52	Петли Blum в цвете чёрный оникс
53	Никелированные петли Blum
53	Петли CLIP top BLUMOTION
54	Петли CLIP top и CLIP
56	Петли CLIP (top) без пружины для TIP-ON и механизмы TIP-ON
57	Ответные планки
57	Петли MODUL
57	Заглушки
58	Специальные изделия
58	Стяжки, навески и специальная фурнитура
59	CABLOXX
60	Шаблоны, кондукторы, станки и приспособления
65	Тренинг-центр Blum
67	Дилеры – контакты

SPACE STEP

Цокольная система

blum



> www.blum.com/spacestep

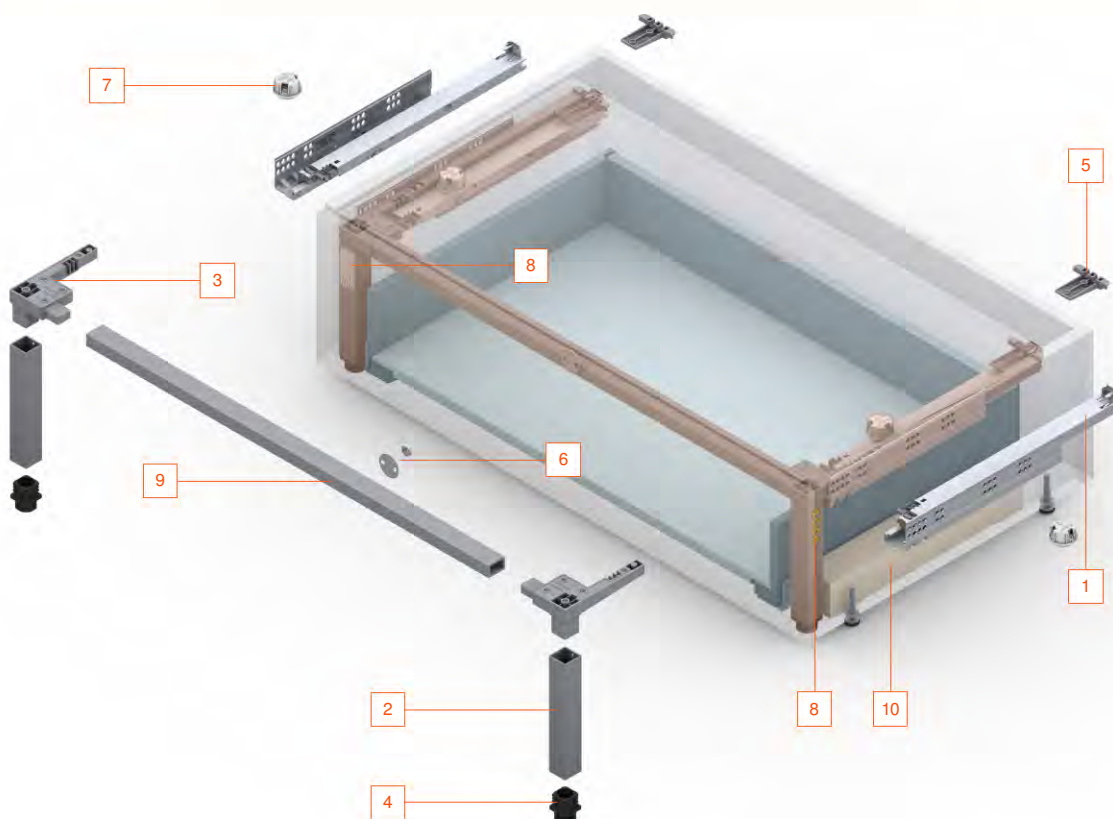

1 – 8 Основные детали комплекта *

Артикул	Длина	Баллы
Z95.4100	410 мм	145,38
Z95.4600	460 мм	145,81

- 1 2 x направляющая TANDEM 561Hxxx1B95, ле./пр.
 - 2 2 x опорный профиль
 - 3 2 x угловой соединитель
 - 4 2 x ножка
 - 5 2 x держатель выдвижной полки, задний
 - 6 1 x фасадный фиксатор (магнит и фикс. пластина)
 - 7 4 x пружинный амортизатор¹
 - 8 2 x наклейки (указания по технике безопасности и указания от производителя)
- 14 x саморезы с плоской головкой 4 x 15 мм
1 x инструкция по монтажу

Цвет серый орион

¹ В комплекте 4 шт. ЦШК <=900 мм: 2 шт, ЦШК > 900 мм: 4 шт

9 Поперечный профиль

Артикул	Баллы
Z95Q1040A	32,73

Алюминий.
Раскрой: внутр. ширина - 130 мм
При ширине корпуса 1200 мм во избежание прогиба используйте 2 шт (установите на самор. рядом с первым).

10 Дистанционная проставка

№	Баллы
Z95D4100	21,39 (за 2 шт)

Для монтажа направляющих ящика. Подходит для всех систем выдвижения и направляющих.

Комплект *

Длина	№	Баллы
410 мм	SPST41	199,50
460 мм	SPST46	199,93

* Комплектующие ящика в комплект SPACE STEP не входят.

i

- Возможны любые ящики. Не забудьте укомплектовать SPACE STEP, например, ящиками LEGRABOX, TANDEMBOX, MOVENTO...
- Возможны любые технологии движения. Например, BLUMOTION, TIP-ON BLUMOTION, SERVO-DRIVE...

Указания

Максимальная нагрузка: 150 кг. Действительную нагрузку утверждает и наносит на свою этикетку производитель.

Безопасность: фиксатор предотвращает нежелательное смещение ступеньки в открытом состоянии уже при нагрузке от 8 кг.

Материал: для выдвижной цокольной системы рекомендуется трехслойная плита толщиной минимум 21 мм.

Поверхность ступеньки не должна скользить: рекомендуется противоскользящий коврик или специальные плиты.

Ящик под SPACE STEP: используйте только направляющие на 30 или 40 кг. Динамическая нагрузка ящика под SPACE STEP 20 кг.

Откидной подъёмник AVENTOS HS

со встроенной системой мягкого закрывания BLUMOTION



BLUMOTION Откидной подъёмный механизм **AVENTOS HS** прекрасно подходит для больших цельных фасадов. Любые фасады плавно поднимаются над корпусом без усилий. Остановить подъёмник можно в любом положении. При закрывании благодаря **BLUMOTION** фасад закрывается мягко и бесшумно.

Система отличается лёгким монтажом и удобной регулировкой – фасад устанавливается на подъёмный механизм без инструмента и регулируется в трёх измерениях.

⚠ Не опускайте рычаги без установленного фасада во избежание травм и поломок!

Корпус:

- ♦ высота 350 – 800 мм
- ♦ ширина до 1 800 мм¹

Полный комплект подъёмного механизма AVENTOS HS

	Высота корпуса (мм)				№	Силовой механизм	Баллы
	350 – 400 мм	400 – 450 мм	450 – 500 мм	500 – 525 мм			
Вес фасада с ручкой (кг) ²	2,00 – 5,00 кг	2,00 – 4,75 кг	2,50 – 4,25 кг	2,50 – 4,25 кг	HS1	20S2A01	144,68
	4,25 – 9,50 кг	4,00 – 9,00 кг	3,50 – 8,50 кг	3,25 – 7,75 кг	HS2	20S2B01	144,68
	8,75 – 12,00 кг	8,25 – 13,50 кг	7,50 – 14,75 кг	7,25 – 15,00 кг	HS3	20S2C01	152,36
Вес фасада с ручкой (кг) ²	526 – 550 мм	550 – 600 мм	600 – 650 мм	650 – 675 мм			
	3,00 – 6,75 кг	3,00 – 6,50 кг	3,00 – 6,00 кг	3,00 – 5,50 кг	HS4	20S2D01	144,68
	6,00 – 13,00 кг	5,50 – 12,50 кг	5,25 – 11,75 кг	5,00 – 11,25 кг	HS5	20S2E01	152,36
Вес фасада с ручкой (кг) ²	11,50 – 17,25 кг	10,50 – 18,50 кг	10,00 – 19,00 кг	9,75 – 19,00 кг	HS6	20S2F01	207,43
	676 – 700 мм	700 – 750 мм	750 – 800 мм				
	3,50 – 8,00 кг	3,50 – 7,75 кг	3,50 – 7,25 кг		HS7	20S2G01	152,36
Вес фасада с ручкой (кг) ²	6,75 – 13,50 кг	6,50 – 13,25 кг	6,00 – 12,75 кг		HS8	20S2H01	152,36
	12,50 – 21,50 кг	11,50 – 21,50 кг	10,50 – 20,50 кг		HS9	20S2I01	207,43

№	Артикул	Комплектация подъёмного механизма AVENTOS HS	Кол.	Баллы за 1 шт.								
1	20S2x01	Силовой механизм (симм.)	2	S2A 35,14	S2B 35,14	S2C 38,98	S2D 35,14	S2E 38,98	S2F 66,52	S2G 38,98	S2H 38,98	S2I 66,52
2	20S3501	Рычаг (ле./пр.)	л+п	24,39+27,84								
3	20S8021.22	Заглушка основная HS светло-серая [бел. шёлк/тёмно-сер.] и малая нерж. (ле./пр.)	л/п	3,77 [4,34"]								
4	20Q1061UN	Круглая штанга попер. стабилиз. 1 061 мм под раскрой ³	1	10,37								
5	20Q0003	Заглушка круглого поперечного стабилизатора (симм.)	2	0,21								
6	20S4201	7a Крепление фасада под саморезы (симм.)	2	1,92								
	20S42E1	7b Крепление фасада EXPANDO (симм.) [*]	2	2,58								
	20S4201A	7c Крепление фасада для узких алюм. рамок (симм.) ^{*4}	2	9,56								
	20S42T1	7d Крепление для тонких фасадов EXPANDO T (симм.) ^{*4}	2	14,62								
	20Q153ZN	Соединитель для поперечного стабилизатора (153 мм)		15,67								

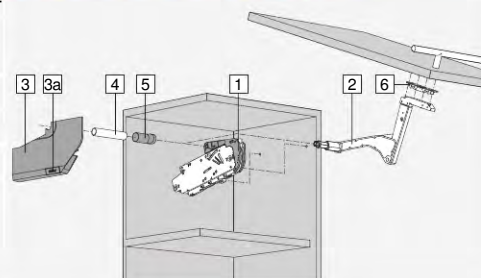

* Варианты комплектации. Не входят в стандартный комплект.

¹ □ мин. глубина 276 мм, □ мин. отступ от края до полки 22 мм, □ мин. высота от полки до крышки корпуса 225 мм, □ макс. выступ верхней декор. панели 28-35 мм, □ макс. высота верхней декор. панели 101 мм, □ мин. зазор у стены 5 мм.

² Расчет веса фасада: высота (м) x ширина (м) x толщина (м) x плотность (680кг/м³ для ДСП, 760кг/м³ для МДФ). См. стр. 13.

³ Раскрой штанги стабилизатора: внутренняя ширина -129 мм, SERVO-DRIVE -164 мм.

⁴ Комплекты с креплением фасада для узких алюм. рамок + 15,27, с креплением EXPANDO T + 25,41.

** Комплекты в цвете белый шёлк и тёмно-серый + 1,15

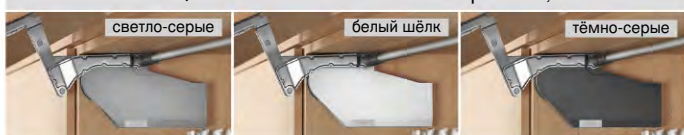

Для правильной работы AVENTOS необходима настройка!



После настройки фасад должен останавливаться в любом положении.

Трёхмерная регулировка зазоров фасада производится на рычаге.



Вертикальный подъёмник AVENTOS HL

со встроенной системой мягкого закрывания BLUMOTION



BLUMOTION by Blum
Вертикальный подъёмный механизм AVENTOS HL позволяет фасаду полностью подниматься вверх, обеспечивая отличный доступ к содержимому шкафа. Система BLUMOTION закрывает фасад мягко и бесшумно. AVENTOS HL позволяет работать со всеми стандартными размерами фасадов и хорошо зарекомендовал себя с широкими фасадами. Поскольку AVENTOS HL открывается вверх параллельно корпусу, его можно использовать с другими корпусами над ним.

⚠ Не опускайте рычаги без установленного фасада во избежание травм и поломок!

Корпус:

- ♦ высота 300 – 580 мм
- ♦ ширина до 1800 мм¹

Полный комплект подъёмного механизма AVENTOS HL

Высота корпуса / рычаг

	№	300 – 350 мм	№	350 – 400 мм	№	400 – 550 мм	№	450 – 580 мм	Силовой механизм
		20L3201		20L3501		20L3801		20L3901	
Вес фасада с ручкой (кг) ²	HL01	1,25 – 4,25 кг	HL05	1,25 – 2,50 кг	HL10	1,75 – 3,50 кг	HL14	2,00 – 5,25 кг	20L2101
		145,18		147,49		149,79		163,62	
	HL02	3,50 – 7,25 кг	HL06	1,75 – 5,00 кг	HL11	2,75 – 6,75 кг	HL15	4,25 – 9,25 кг	20L2301
		145,18		147,49		157,47		163,62	
	HL03	6,50 – 12,00 кг	HL07	4,25 – 9,00 кг	HL12	5,75 – 11,75 кг	HL16	8,25 – 16,50 кг	20L2501
		152,86		155,17		157,47		163,62	
	HL04	11,00 – 20,00 кг	HL08	8,00 – 14,75 кг	HL13	10,50 – 20,00 кг			20L2701
		152,86		155,17		210,24	212,55	218,69	
				HL09	13,50 – 20,00 кг				20L2901
				210,24					

№	Артикул	Комплектация подъёмного механизма AVENTOS HL	Кол.	Баллы за 1 шт.									
1	20L2x01	Силовой механизм (симм.)	2	L21	35,14	L23	35,14	L25	38,98	L27	38,98	L29	66,52
2	20L3x01	Рычаг (ле./пр.)	ле. пр.	L32	21,32	L35	22,47	L38	23,62	L39	26,69		31,30
3	20L8021.22	Заглушка основная HL светло-серая [бел. шёлк / тёмно-сер.] и малая нерж. (ле./пр.)	л/п	3,77 [4,34"]									
4	20Q1061UA	Овальная штанга попер. стабилиз. 1061 мм под раскрой ³	1	15,36									
5	20Q0003A01	Заглушка овального поперечного стабилизатора (симм.)	2	0,46									
6	20S4201	7a Крепление фасада под саморезы (симм.)	2	1,92									
	20S42E1	7b Крепление фасада EXPANDO (симм.)	2	2,58									
	20S4201A	7c Крепление фасада для узких алюм. рамок (симм.) ⁴	2	9,56									
	20S42T1	7d Крепление для тонких фасадов EXPANDO T (симм.) ⁴	2	14,62									
	20Q153ZA	Соединитель для овального попер. стабилизатора 91 мм при шир. корпуса > 1219 мм		16,96									
	20L7051	Ограничитель угла открывания для AVENTOS HL 124°, симм.		6,77									
	BIT-PZ KS2	Крестовая насадка № 2, длина 39 мм для регулировки любого силового механизма		5,66									

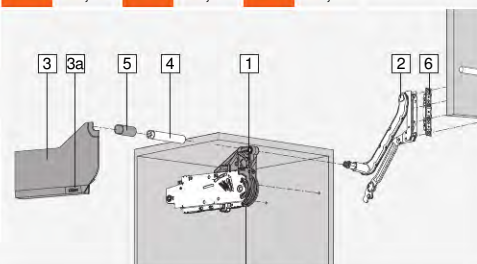

¹ мин. внутр. глубина 278 мм, □ мин. отступ от края до полки 56 мм, ■ мин. высота от полки до крышки корпуса 174 мм, □ мин. зазор у стены 5 мм.

² Расчет веса фасада: высота (м) x ширина (м) x толщина (м) x плотность (680кг/м³ для ДСП, 760кг/м³ для МДФ). См. стр. 13.

³ Раскрой штанги стабилизатора: внутренняя ширина -129 мм, SERVO-DRIVE -164 мм.

⁴ Комплекты с креплением фасада для узких алюм. рамок + 15,27, с креплением EXPANDO T + 25,41.

** Комплекты в цвете белый шёлк и тёмно-серый 1,15



Для правильной работы AVENTOS необходима настройка!



После настройки фасад должен останавливаться в любом положении.

Трёхмерная регулировка зазоров фасада производится на рычаге.





Вы можете выбрать один из двух типов монтажа



Силовой механизм с предустановленным позиционированием

Этот тип силового механизма можно установить в корпусе, просто приложив его к крышке и передней кромке. Предварительное сверление не требуется.



Монтаж на предустановленные евровинты

Этот тип силового механизма можно установить с помощью евровинтов и двух штифтов даже на отдельную боковину корпуса. Для этого требуются отверстия в системе 32.

AVENTOS HK top – компактный размер, высокая функциональность

Внимание к деталям и умение видеть главное – вот, что нужно, чтобы разработать подъемный механизм компактных размеров, поражающий максимальной функциональностью. Именно это делает AVENTOS HK top идеальным решением для мебели, в которой важен каждый нюанс.



Регулировка силового механизма спереди

Регулировка силового механизма осуществляется спереди и возможна при установленной заглушке. Если силовой механизм настроен правильно, фасад останавливается в любом положении.



Встроенный ограничитель угла открывания

Ограничитель угла открывания в AVENTOS HK top встроен в механизм. Настройка осуществляется бесступенчато, что обеспечивает особую точность.



Встроенная система безопасности

Инновационный механизм препятствует нежелательному открыванию рычага. Это предотвращает травмы при монтаже.

Поворотный подъёмник AVENTOS HK top со встроенной системой мягкого закрывания BLUMOTION



BLUMOTION AVENTOS HK top – стильный дизайн, высокая функциональность, компактный размер.

Силовой механизм

- с предустановленным позиционированием (под саморезы) или
- с предустановленными евровинтами
- Регулировка силового механизма спереди (для остановки в любом положении)
- Встроенный ограничитель угла открывания (макс. угол открывания 107°)

Корпус: \blacklozenge 205 – 600 мм, \blacklozenge до 1800 мм

- \square мин. внутр. глубина 187 мм (с навесками 261 мм)
- \square мин. внутр. высота 173 мм

Коэффициент мощности [KM] = Высота корпуса [мм] x Вес фасада, включая двойной вес ручки [кг]

С помощью коэффициента мощности (KM) подбирается комбинация силовых механизмов.¹

В пересекающихся областях для выбора силового механизма рекомендуется пробная установка!

Расчет веса фасада см. стр. 13.

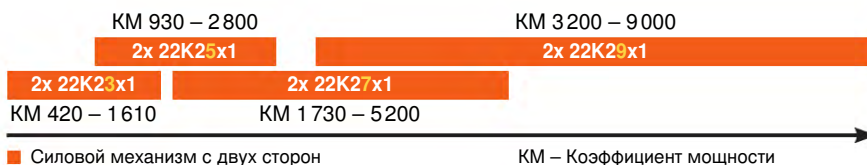

Полный комплект подъёмного механизма AVENTOS HK top

Коэффициент мощности	С евровинтами			На саморезы		
	Силовой механизм	№	Баллы	Силовой механизм	№	Баллы
420 – 1610	2x 22K2311	HTE1	80,39	2x 22K2301	HTS1	79,94
930 – 2800	2x 22K2511	HTE2	80,39	2x 22K2501	HTS2	79,94
1730 – 5200	2x 22K2711	HTE3	80,74	2x 22K2701	HTS3	80,30
3200 – 9000	2x 22K2911	HTE4	93,33	2x 22K2901	HTS4	92,88

№	Артикул	Комплектация подъёмника AVENTOS HK top	Кол.	Баллы за 1 шт.							
1e	22K2x11	Силовой механизм с предустановл. евровинтами (симм.)	2	K231	34,52	K251	34,52	K271	34,70	K291	40,99
1s	22K2x01	Силовой механизм под саморезы (симм.)	2	K230	34,30	K250	34,30	K270	34,48	K290	40,77
2	22K8001.21	Заглушка основная HK top светло-серая [бел. шёлк/тёмно-сер.] и малая нерж. (ле./пр.)	л/п	3,75 [4,26"]							
3	20S4201	3a Крепление фасада под саморезы (симм.)	2	1,92							
	20S42E1	3b Крепление фасада EXPANDO (симм.) [*]	2	2,58							
	20S4201A	3c Крепление фасада для узких алюм. рамок (симм.) ^{*2}	2	9,56							
	20S42T1	3d Крепление для тонких фасадов EXPANDO T (симм.) ^{*2}	2	14,62							

* Варианты комплектации. Не входят в стандартный комплект.

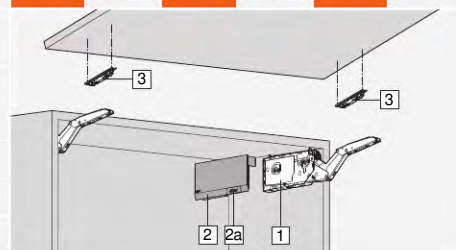

¹ Макс. вес на 2 силовых механизма 18 кг. С третьим силовым механизмом коэффициент мощности увеличивается на 50%.

² Комплекты с креплением фасада для узких алюм. рамок + 15,27, с креплением EXPANDO T + 25,41.

** Комплекты в цвете белый шёлк и тёмно-серый + 1,01.

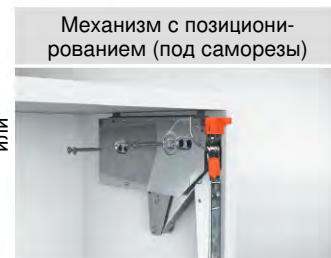
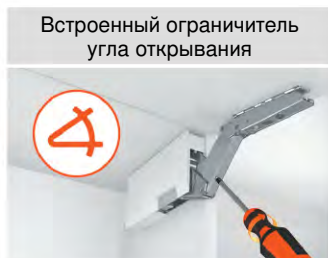
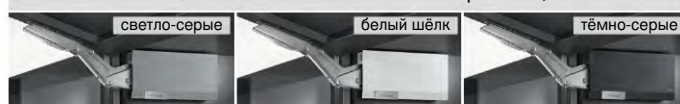

Поворотный подъёмник AVENTOS HK top TIP-ON

механическая система открывания



TIP-ON AVENTOS HK top TIP-ON – стильный дизайн, функциональность и компактный размер для мебели без ручек.

Силовой механизм

- с предустановленным позиционированием (под саморезы) или
- с предустановленными евровинтами
- Регулировка силового механизма спереди (для остановки в любом положении)
- Встроенный ограничитель угла открывания (макс. угол открывания 107°)

Корпус: \updownarrow 205 – 600 мм, \leftrightarrow до 1800 мм

- мин. внутр. глубина 187 мм (с навесками 261 мм)
- мин. внутр. высота 173 мм

Коэффициент мощности [KM] = Высота корпуса [мм] x Вес фасада

С помощью коэффициента мощности (KM) подбирается комбинация силовых механизмов.¹

В пересекающихся областях для выбора силового механизма рекомендуется пробная установка!

Расчет веса фасада см. стр. 13.

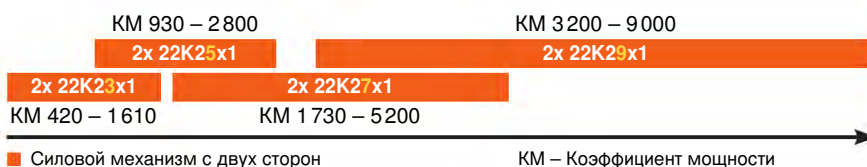

Полный комплект подъёмного механизма AVENTOS HK top TIP-ON

Коэффициент мощности	С евровинтами			На саморезы		
	Силовой механизм	№	Баллы	Силовой механизм	№	Баллы
420 – 1610	2x 22K2311T	HTTE1	90,81	2x 22K2301T	HTTS1	90,36
930 – 2800	2x 22K2511T	HTTE2	90,81	2x 22K2501T	HTTS2	90,36
1730 – 5200	2x 22K2711T	HTTE3	95,84	2x 22K2701T	HTTS3	95,39
3200 – 9000	2x 22K2911T	HTTE4	108,42	2x 22K2901T	HTTS4	107,98

№	Артикул	Комплектация подъёмника AVENTOS HK top TIP-ON	Кол.	Баллы за 1 шт.							
1e	22K2x11T	Силовой механизм с предустановл. евровинтами (симм.)	2	K231..T	37,22	K251..T	37,22	K271..T	39,73	K291..T	46,02
1s	22K2x01T	Силовой механизм под саморезы (симм.)	2	K230..T	36,99	K250..T	36,99	K270..T	39,51	K290..T	45,80
2	22K8001.21	Заглушка основная HK top светло-серая [бел. шёлк / тёмно-сер.] и малая нерж. (ле./пр.)	л/п	3,75 [4,26]							
3	20S4201	3a Крепление фасада под саморезы (симм.)	2	1,92							
	20S42E1	3b Крепление фасада EXPANDO (симм.)*	2	2,58							
	20S4201A	3c Крепление фасада для узких алюм. рамок (симм.) ^{*3}	2	9,56							
4	20S42T1	3d Крепление для тонких фасадов EXPANDO T (симм.) ^{*3}	2	14,62							
	956.1002	4a Короткий TIP-ON с регул. (высота фасада ≤ 500 мм) ⁴	1	4,89							
	956A1002	4b Длинный TIP-ON с регул. (высота фасада > 500 мм) ^{*5}	1	6,59							
5	955.1008S	Пластина к TIP-ON, на саморез (включая саморез)	1	0,14							
6	956.1201	Держатель TIP-ON "короткий" ["длинный" см. стр. 56] ^{*4}	1	1,49							

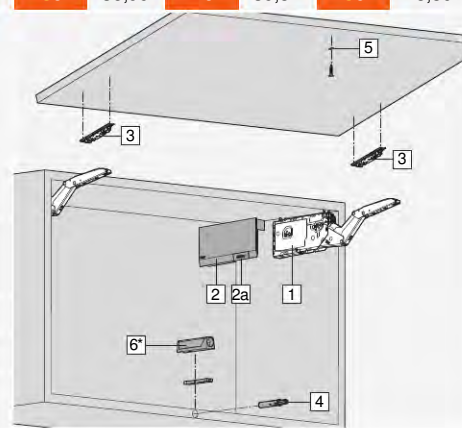

* Варианты комплектации. Не входят в стандартный комплект.

¹ Макс. вес на 2 силовых механизма 18 кг. С третьим силовым механизмом коэффициент мощности увеличиваются на 50%.

² Комплекты в тёмно-сером цвете и цвете белый шёлк + 1,01.

³ Крепление для узких алюминиевых рамок + 15,27, крепление EXPANDO T + 25,41.

⁴ При заказе TIP-ON указывайте цвет: платиново-серый, белый шёлк или терра-чёрный. Подробнее см. стр. 56.

Выбор TIP-ON не зависит от ширины фасада. Устанавливается посередине дна корпуса. Может крепиться на держателе [6] и др.

⁵ Комплекты с "длинным" TIP-ON + 1,70.

Малый поворотный подъёмник AVENTOS HK-S

со встроенной системой мягкого закрывания BLUMOTION



BLUMOTION AVENTOS HK-S – решение для малых верхних шкафов и встраиваемых конструкций, например, над холодильником или шкафом для запасов. Его преимущества:

- Небольшой установочный размер
- Минимум усилий при открывании и закрывании
- Остановка в любом положении
- Простая бесступенчатая настройка силового механизма
- Простой монтаж, трёхмерная регулировка фасада
- Угол открывания 107°

⚠ Не опускайте рычаги без установленного фасада во избежание травм и поломок!

Корпус: \updownarrow 182 – 600 мм, \leftrightarrow до 1800 мм¹

мин. внутр. глубина 163 мм

(с навесками 240 мм)

мин. внутр. высота 150 мм

Коэффициент мощности [KM] = Высота корпуса [мм] x Вес фасада, включая двойной вес ручки [кг]

С помощью коэффициента мощности (KM) подбирается комбинация силовых механизмов.

В пересекающихся областях для выбора силового механизма рекомендуется пробная установка!

Расчет веса фасада: высота (м) x ширина (м) x толщина (м) x плотность (680кг/м³ для ДСП, 760кг/м³ для МДФ). См. стр. 13.

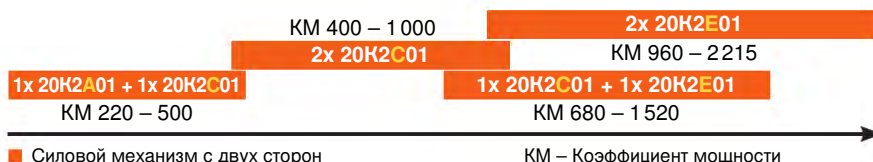

■ Силовой механизм с двух сторон

KM – Коэффициент мощности

Полный комплект подъёмного механизма AVENTOS HK-S

Коэффициент мощности	Комбинации силовых механизмов ²	Стандартный фасад		Узкая алюм. рамка	
		№	Баллы	№	Баллы
220 – 500	1 x 20K2A01 + 1 x 20K2C01	HKS1	35,13	HKSA1	43,66
400 – 1000	2 x 20K2C01	HKS2	38,97	HKSA2	47,51
680 – 1520	1 x 20K2C01 + 1 x 20K2E01	HKS3	38,97	HKSA3	47,51
960 – 2215	2 x 20K2E01	HKS4	38,97	HKSA4	47,51

№	Артикул	Комплектация AVENTOS HK-S	Кол.	Баллы за 1 шт.					
1	20K2x01	Силовой механизм (симм.)	2	K2A	11,52	K2C	15,36	K2E	15,36
2	20K8A21.21	Заглушка основная HK-S светло-серая [бел. шёлк / тёмно-сер.] и малая нерж. (ле./пр.)	л/п	3,42 [4,00"]					
3	175H3100	3a Крепление фасада под саморезы из стали (симм.)	2	0,70					
	20K4A00A	3b Крепление фасада для узких алюм. рамок *	л+п	9,94					

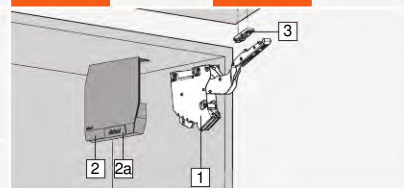

* Варианты комплектации. Не входят в стандартный комплект.

Силовой механизм	Пружина	В брошюре AVENTOS комплекты силовых механизмов (включают заглушки) указаны следующим образом:
20K2A01	отсутствует	HK-S1 - 20K2B00: 20K2A01 + 20K2C01 (+ заглушки)
20K2C01	слабая	HK-S2 - 20K2C00: 2 x 20K2C01 (+ заглушки)
20K2E01	сильная	HK-S4 - 20K2E00: 2 x 20K2E01 (+ заглушки)

	20K7A41	Ограничитель угла открывания для AVENTOS HK-S 100°, тёмно-сер., симм.	0,81
	20K7A11	Ограничитель угла открывания для AVENTOS HK-S 75°, светло-сер., симм.	0,81
	BIT-PZ KS2	Крестовая насадка № 2, длина 39 мм для регулировки любого силового механизма	5,66

** Комплекты в цвете белый шёлк и тёмно-серый + 1,15.

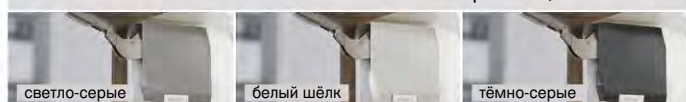

¹ Зависит от коэффициента мощности.

² Комбинации "2 x 20K2A01" и "20K2A01 + 20K2E01" невозможны.

Для правильной работы AVENTOS необходима настройка!



После настройки фасад должен останавливаться в любом положении.

На рычаге производится трёхмерная регулировка зазоров фасада.



Малый поворотный подъёмник AVENTOS HK-S TIP-ON

механическая система открывания



TIP-ON Мебель без ручек давно является неотъемлемой частью современного дизайна. Легкое и удобное открывание возможно теперь благодаря механической системе TIP-ON. Ее преимущества:

- Механическая система открывания
- Дополняет линейку TIP-ON для ящиков и дверей
- Простой монтаж
- Для фасадов разных размеров
- Для любого жилого помещения
- Легкое открывание и надежная фиксация

⚠ Не опускайте рычаги без установленного фасада во избежание травм и поломок!

Корпус: 📏 182 – 600 мм, 📏 ширина до 1800 мм¹

📏 мин. внутр. глубина 163 мм (с навесками 240 мм)

📏 мин. внутр. высота 150 мм

Коэффициент мощности [KM] = Высота корпуса [мм] x Вес фасада

С помощью коэффициента мощности (KM) подбирается комбинация силовых механизмов.

В пересекающихся областях для выбора силового механизма рекомендуется пробная установка!

Расчет веса фасада: высота (м) x ширина (м) x толщина (м) x плотность (680кг/м³ для ДСП, 760кг/м³ для МДФ). См. стр. 13.

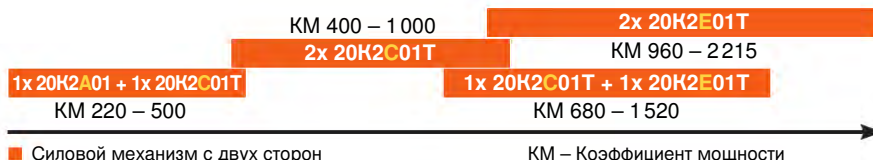

Полный комплект подъёмного механизма AVENTOS HK-S TIP-ON

Коэффициент мощности	Комбинации силовых механизмов ²	Стандартный фасад		Узкая алюм. рамка	
		№	Баллы	№	Баллы
220 – 500	1 x 20K2A01 + 1 x 20K2C01T	HKST1	40,48	HKSTA1	49,02
400 – 1000	2 x 20K2C01T	HKST2	44,65	HKSTA2	53,19
680 – 1520	1 x 20K2C01T + 1 x 20K2E01T	HKST3	44,65	HKSTA3	53,19
960 – 2215	2 x 20K2E01T	HKST4	44,65	HKSTA4	53,19

№	Артикул	Комплектация AVENTOS HK-S с TIP-ON	Кол.	Баллы за 1 шт.			
				К2A	К2CT	К2ET	К2ET
1	20K2x01T	Силовой механизм (симм.)	2	11,52	15,69	15,69	
2	20K8A21.21	Заглушка основная HK-S светло-серая [бел. шёлк / тёмно-сер.] и малая нерж. (ле./пр.)	л/п	3,42 [4,00 ³]			
3	175H3100	3a Крепление фасада под саморезы из стали (симм.)	2	0,70			
	20K4A00A	3b Крепление фасада для узких алюм. рамок *	л+п	9,94			
4	956.1002	4a Короткий TIP-ON с регул. (высота фасада ≤ 500 мм) ⁴	1	4,89			
	956A1002	4b Длинный TIP-ON с регул. (высота фасада > 500 мм) ⁴	1	6,59			
5	955.1008S	Пластина к TIP-ON, на саморез (включая саморез) ⁵	1	0,14			
6	956.1201	Держатель TIP-ON "короткий" ["длинный" см. стр. 56] ⁴	1	1,49			

* Варианты комплектации. Не входят в стандартный комплект.

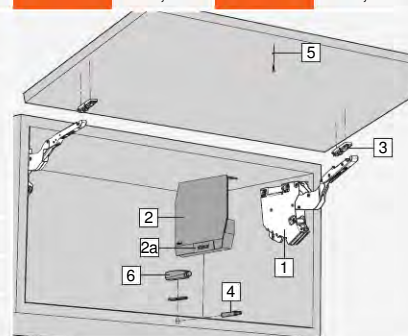

Силовой механизм	Пружина	В брошюре AVENTOS комплекты силовых механизмов (включают заглушки) указаны следующим образом:
20K2A01	отсутствует	HK-ST1 - 20K2B00T: 20K2A01 + 20K2C01T (+ заглушки)
20K2C01T	слабая	HK-ST2 - 20K2C00T: 2 x 20K2C01T (+ заглушки)
20K2E01T	сильная	HK-ST4 - 20K2E00T: 2 x 20K2E01T (+ заглушки)

¹ Зависит от коэффициента мощности.

² Комбинации "2 x 20K2A01" и "20K2A01T + 20K2E01T" невозможны.

³ Комплекты в цвете белый шёлк и тёмно-серый + 1,15.

⁴ При заказе TIP-ON указывайте цвет: платиново-серый, белый шёлк или terra-чёрный. Подробнее см. стр. 56.

Выбор TIP-ON не зависит от ширины фасада. Устанавливается посередине дна корпуса. Может крепиться на держателе 6 и др.

⁵ Можно использовать пластину для запрессовки или для тонких фасадов пластину для наклеивания. См. стр. 57.

Компактный подъёмник AVENTOS HK-XS

мягкое закрывание с петлями CLIP top BLUMOTION



BLUMOTION AVENTOS HK-XS подходит для небольших корпусов.
by Blum Компактный размер идеально вписывается в небольшие по глубине шкафы, например, в ванной или над вытяжкой. Обеспечивается высокий комфорт – HK-XS останавливается в любом положении, BLUMOTION, интегрированный в петле CLIP top BLUMOTION, закрывает фасад мягко и бесшумно.

- Корпус: \updownarrow 240 – 600 мм, \leftrightarrow до 1800 мм
- мин. внутр. глубина 125 мм (с навесками 200 мм)
 - мин. внутр. высота 200 мм

Коэффициент мощности [KM] = Высота корпуса [мм] x Вес фасада, включая двойной вес ручки [кг]



В пересекающихся областях для выбора силового механизма рекомендуется пробная установка.

Полный комплект подъёмного механизма AVENTOS HK-XS

Коэффициент мощности	Силовой механизм	Баллы в зависимости от количества петель ¹					
		№	2 петли	№	3 петли	№	4 петли
200 – 1000	20K1101	HXS1-2	25,04	-	-	-	-
500 – 1500	20K1301	HXS2-2	25,04	-	-	-	-
800 – 1800	20K1501	HXS3-2	25,04	-	-	-	-
400 – 2000	2x 20K1101	HXS4-2	40,15	HXS4-3	45,12	-	-
1000 – 3000	2x 20K1301	HXS5-2	40,15	HXS5-3	45,12	HXS5-4	50,08
1600 – 3600	2x 20K1501	HXS6-2	40,15	HXS6-3	45,12	HXS6-4	50,08

№	Артикул	Пример комплектации AVENTOS HK-XS	Кол.	Баллы за 1 шт.		
				К11	К13	К15
1	20K1101	Силовой механизм (симм.)	1	13,66	13,66	13,66
2	20K5101	Крепление к корпусу под саморезы (симм.)	1	0,86		
3	20K4101	3a Крепление фасада под саморезы (симм.)	1	0,59		
	20K4101A	3b Крепление фасада для узких алюм. рамок (симм.) [*]	1	4,17		
4	71B3550	Петля CLIP top BLUMOTION накладная под самор. ²	2 ¹	4,26		
5	175H3100	Планка CLIP прямая с регулировкой эксц. под самор.	2 ¹	0,70		

* Варианты комплектации. Не входят в стандартный комплект.

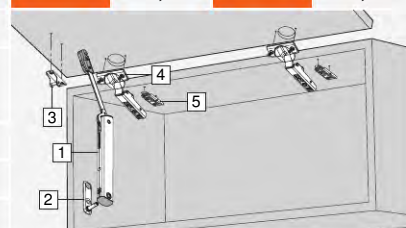

Принадлежности

	70T3553	Ограничитель угла открывания 86° для петель 110° (71B3550 и др.)	0,67
	BIT-PZ KS2	Крестовая насадка № 2, длина 39 мм для регулировки любого силового механизма	5,66

¹ 3 петли при ширине корпуса от 900 мм или KM от 1800, 4 петли при ширине 1200 мм или KM от 2700. В таблице учитывается только KM! Угол открывания подъемника с петлей 71B3550 – 105°.

² Возможны другие петли: CLIP top BLUMOTION 95° для профильных дверей, 95° для алюминиевых рамок; CLIP top 107°, 110°, 95° для профильных дверей, 95° для алюминиевых рамок с BLUMOTION 973A

Для правильной работы AVENTOS необходима настройка!

Настройка силового механизма

Бесступенчатая регулировка (шуруповертом/отверткой) в передней части благодаря регулировочному винту. Шкала позволяет произвести корректную регулировку всех механизмов. После точной регулировки фасад должен останавливаться в любом положении.



Посмотреть фильм по монтажу
www.blum.com/Z3VmS



Компактный подъёмник AVENTOS HK-XS TIP-ON

механическая система открывания с петлями без пружины



TIP-ON by Blum Мебель без ручек пользуется все большей популярностью и уже давно является неотъемлемой частью современного дизайна. AVENTOS HK-XS TIP-ON обеспечивает удобное открывание шкафов без ручек. Толкатель TIP-ON со встроенной регулировкой зазоров предлагается в трех вариантах цветов: платиново-серый, белый шелк и терра-чёрный.

Корпус: \updownarrow 240 – 600 мм, \leftrightarrow до 1800 мм

☑ мин. внутр. глубина 125 мм (с навесками 200 мм)

☑ мин. внутр. высота 200 мм

Коэффициент мощности [KM] = Высота корпуса [мм] x Вес фасада

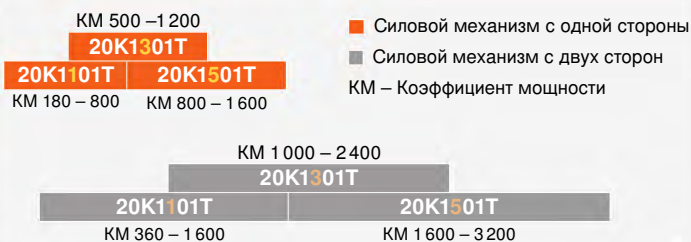

В пересекающихся областях для выбора силового механизма рекомендуется пробная установка.

Полный комплект подъёмного механизма AVENTOS HK-XS TIP-ON

Коэффициент мощности	Силовой механизм	Баллы в зависимости от количества петель ¹					
		№	2 петли	№	3 петли	№	4 петли
180 – 800	20K1101T	HXST1-2	27,11	-	-	-	-
500 – 1 200	20K1301T	HXST2-2	27,11	-	-	-	-
800 – 1 600	20K1501T	HXST3-2	27,11	-	-	-	-
360 – 1 600	2x 20K1101T	HXST4-2	43,26	-	-	-	-
1 000 – 2 400	2x 20K1301T	HXST5-2	43,26	HXST5-3	46,22	-	-
1 600 – 3 200	2x 20K1501T	HXST6-2	43,26	HXST6-3	46,22	HXST6-4	49,19

№	Артикул	Пример комплектации HK-XS TIP-ON	Кол.	Баллы за 1 шт.					
				K11T	14,70	K13T	14,70	K15T	14,70
1	20K1x01T	Силовой механизм (симм.)	1	K11T	14,70	K13T	14,70	K15T	14,70
2	20K5101	Крепление к корпусу под саморезы (симм.)	1	0,86					
3	20K4101	3a Крепление фасада под саморезы (симм.)	1	0,59					
	20K4101A	3b Крепление фасада для узких алюм. рамок (симм.) [*]	1	4,17					
4	70T3550.TL	Петля CLIP top без пружины 110° накл. под самор. ²	2 ¹	2,26					
5	175H3100	Планка CLIP прямая с регул. эксц. под самор.	2 ¹	0,70					
6	956.1002	Короткий TIP-ON с регул. (цвета: пл.сер./бел.ш./т.чёрн) ³	1	4,89					
7	955.1008S	Пластина к TIP-ON, на саморез (включая саморез) ⁴	1	0,14					
8	956.1201	Держатель TIP-ON прям., коротк. (пл.сер./бел.ш./т.чёрн) ³		1,49					

* Варианты комплектации. Не входят в стандартный комплект.

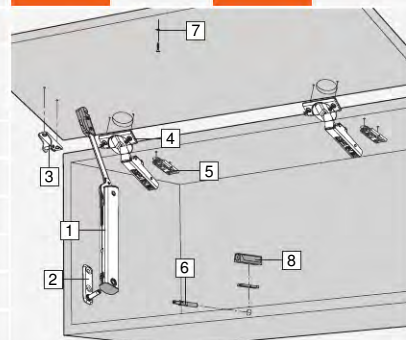

Принадлежности

	BIT-PZ KS2	Крестовая насадка № 2, длина 39 мм для регулировки любого силового механизма	5,66
--	-------------------	--	------

¹ 3 петли при ширине корпуса от 900 мм или KM от 1800, 4 петли при ширине 1200 мм или KM от 2700. В таблице учитывается только KM!

² Возможны другие петли без пружины: CLIP top 95° для профильных дверей, 95° для алюминиевых рамок или CLIP top 107°, 120° Угол открывания подъёмника с петлей 70T3550.TL – 105°.

³ При заказе толкателей и держателей TIP-ON указывайте требуемый цвет (платиново-серый, белый шелк или терра-чёрный). По умолчанию используется платиново-серый.

⁴ Возможна пластина для запрессовки (см. стр. 57).

На основе ДСП (кг) без ручки

Толщина: 19 мм

Плотность: 680 кг/м³

Высота фасада	Ширина фасада (мм)											
	400	450	500	550	600	700	800	900	1000	1200	1500	1800
300	1,6	1,7	1,9	2,1	2,3	2,7	3,1	3,5	3,9	4,7	5,8	7,0
350	1,8	2,0	2,3	2,5	2,7	3,2	3,6	4,1	4,5	5,4	6,8	8,1
400	2,1	2,3	2,6	2,8	3,1	3,6	4,1	4,7	5,2	6,2	7,8	9,3
450	2,3	2,6	2,9	3,2	3,5	4,1	4,7	5,2	5,8	7,0	8,7	10,5
500	2,6	2,9	3,2	3,6	3,9	4,5	5,2	5,8	6,5	7,8	9,7	11,6
550	2,8	3,2	3,6	3,9	4,3	5,0	5,7	6,4	7,1	8,5	10,7	12,8
600	3,1	3,5	3,9	4,3	4,7	5,4	6,2	7,0	7,8	9,3	11,6	14,0
650	3,4	3,8	4,2	4,6	5,0	5,9	6,7	7,6	8,4	10,1	12,6	15,1
700	3,6	4,1	4,5	5,0	5,4	6,3	7,2	8,1	9,0	10,9	13,6	16,3
750	3,9	4,4	4,8	5,3	5,8	6,8	7,8	8,7	9,7	11,6	14,5	17,4
800	4,1	4,7	5,2	5,7	6,2	7,2	8,3	9,3	10,3	12,4	15,5	18,6
850	4,4	4,9	5,5	6,0	6,6	7,7	8,8	9,9	11,0	13,2	16,5	19,8
900	4,7	5,2	5,8	6,4	7,0	8,1	9,3	10,5	11,6	14,0	17,4	20,9
950	4,9	5,5	6,1	6,8	7,4	8,6	9,8	11,0	12,3	14,7	18,4	22,1
1000	5,2	5,8	6,5	7,1	7,8	9,0	10,3	11,6	12,9	15,5	19,4	23,3
1040	5,4	6,0	6,7	7,4	8,1	9,4	10,7	12,1	13,4	16,1	20,2	24,2

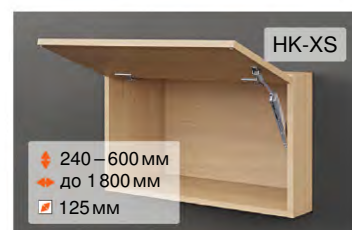
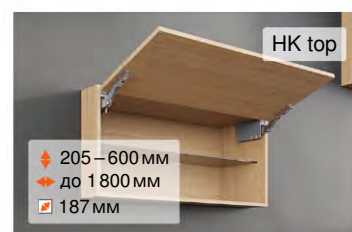

На основе МДФ (кг) без ручки

Толщина: 19 мм

Плотность: 760 кг/м³

Высота фасада	Ширина фасада (мм)											
	400	450	500	550	600	700	800	900	1000	1200	1500	1800
300	1,7	1,9	2,2	2,4	2,6	3,0	3,5	3,9	4,3	5,2	6,5	7,8
350	2,0	2,3	2,5	2,8	3,0	3,5	4,0	4,5	5,1	6,1	7,6	9,1
400	2,3	2,6	2,9	3,2	3,5	4,0	4,6	5,2	5,8	6,9	8,7	10,4
450	2,6	2,9	3,2	3,6	3,9	4,5	5,2	5,8	6,5	7,8	9,7	11,7
500	2,9	3,2	3,6	4,0	4,3	5,1	5,8	6,5	7,2	8,7	10,8	13,0
550	3,2	3,6	4,0	4,4	4,8	5,6	6,4	7,1	7,9	9,5	11,9	14,3
600	3,5	3,9	4,3	4,8	5,2	6,1	6,9	7,8	8,7	10,4	13,0	15,6
650	3,8	4,2	4,7	5,2	5,6	6,6	7,5	8,4	9,4	11,3	14,1	16,9
700	4,0	4,5	5,1	5,6	6,1	7,1	8,1	9,1	10,1	12,1	15,2	18,2
750	4,3	4,9	5,4	6,0	6,5	7,6	8,7	9,7	10,8	13,0	16,2	19,5
800	4,6	5,2	5,8	6,4	6,9	8,1	9,2	10,4	11,6	13,9	17,3	20,8
850	4,9	5,5	6,1	6,8	7,4	8,6	9,8	11,0	12,3	14,7	18,4	22,1
900	5,2	5,8	6,5	7,1	7,8	9,1	10,4	11,7	13,0	15,6	19,5	23,4
950	5,5	6,2	6,9	7,5	8,2	9,6	11,0	12,3	13,7	16,5	20,6	24,7
1000	5,8	6,5	7,2	7,9	8,7	10,1	11,6	13,0	14,4	17,3	21,7	26,0
1040	6,0	6,8	7,5	8,3	9,0	10,5	12,0	13,5	15,0	18,0	22,5	27,0

Поправочный коэффициент для толщины фасада

Толщина фасада	Множитель
15 мм	0,79
16 мм	0,84
18 мм	0,95
19 мм	1,00
20 мм	1,05
22 мм	1,16
26 мм	1,37
29 мм	1,53

Расчёт веса фасада

Высота фасада (м) x Ширина фасада (м)
x Толщина фасада (м) x Плотность (кг/м³)

Точный вес фасадов из различных материалов определяется взвешиванием

При выборе силового механизма учитывайте вес ручки

AVENTOS HF, HS, HL + вес ручки

AVENTOS HK top, HK-S, HK-XS + двойной вес ручки

SERVO-DRIVE для AVENTOS HF/HS/HL/ и HK top

Электрическая система открывания для подъёмников – СПЕЦ. КОМПЛЕКТУЮЩИЕ

Стандарт
 SERVO-DRIVE



Основные комплектующие AVENTOS см. на предыдущих страницах

Общий рисунок	Артикул	Рисунок	Описание	Баллы	Доп. ¹	Кол.
	SAE		Электропитание для SERVO-DRIVE для AVENTOS HF/HS/HL/HK²			162,75
	Z10NE030F		Блок питания 24 Вт, с распред. кабелем 2 м. ²	147,23	-	1
	Z10M200E		Сетевой кабель с вилкой, 2 м	10,15	-	1
	Z10NG120		Держатель блока питания, крепление к стенке/крышке	5,37	-	1
Дополнительно	Требуются в зависимости от количества AVENTOS с SERVO-DRIVE, параметров мебели и помещения					
	Z10K300A		Эл. кабель, 3 м, распределит., коммуникационный	14,10	-	x
	Z10K600A		Эл. кабель, 6 м, распределит., коммуникационный	28,20	-	x
	Z10V1000		Соединительный узел кабеля	7,07	-	x
	Z10K0008		Защита концов кабеля	0,59	-	x
	Z10K0009		Держатель кабеля, самоклеящийся	1,15	-	x
	SAHF		Комплектующие SERVO-DRIVE для AVENTOS HF	443,84 [439,20]³		
	21FA001		Привод, только левый , универсальный для HF/HS/HL ⁴	336,22	-	1
	23P5020		Радиокнопка, вкл. батарейку к HF/HS/HL/HK top, симм., св. сер. ⁵	46,64	-	2
	21F8021*L		Заглушка HF SERVO-DRIVE основная, ле., св. сер. ⁵	7,10	4,65	1
	ABD.1009		Заглушка малая (с штамп. лого Blum) нерж.	0,94	-	1
	993.0530		Дистанционный амортизатор Ø 5 мм ⁶	1,05	-	6
Прим.: для AVENTOS HF SERVO-DRIVE используются стандартные рычаги слева и справа.						
	SAHS		Комплектующие SERVO-DRIVE для AVENTOS HS	527,97 [489,33]³		
	21FA001		Привод, только левый , универсальный для HF/HS/HL	336,22	-	1
	23P5020		Радиокнопка, вкл. батарейку к HF/HS/HL/HK top, симм., св. сер. ⁵	46,64	-	2
	21S8021*L		Заглушка HS SERVO-DRIVE основная, ле., св. сер. ⁵	7,10	4,65	1
	ABD.1009		Заглушка малая (с штамп. лого Blum) нерж.	0,94	-	1
	993.0530		Дистанционный амортизатор Ø 5 мм ⁶	1,05	-	4
	21S3501*L		Рычаг HS для SERVO-DRIVE, ле.	51,46	27,08	1
	21S3501*R		Рычаг HS для SERVO-DRIVE, пр.	34,76	6,91	1
	SAHL		Комплектующие SERVO-DRIVE для AVENTOS HL	485,14 [459,57]^{3,7}		
	21FA001		Привод, только левый , универсальный для HF/HS/HL	336,22	-	1
	23P5020		Радиокнопка, вкл. батарейку к HF/HS/HL/HK top, симм., св. сер. ⁵	46,64	-	2
	21L8021*L		Заглушка HL SERVO-DRIVE основная, ле., св. сер. ⁵	7,10	4,65	1
	ABD.1009		Заглушка малая (с штамп. лого Blum) нерж.	0,94	-	1
	993.0530		Дистанционный амортизатор Ø 5 мм ⁶	1,05	-	4
	21L3201*L		Рычаг HL 300-350мм для SERVO-DRIVE, ле.	42,25	20,93	1
	21L3501*L		Рычаг HL 350-400мм для SERVO-DRIVE, ле.	43,40	20,93	1
	21L3801*L		Рычаг HL 400-550мм для SERVO-DRIVE, ле.	44,55	20,93	1
21L3901*L		Рычаг HL 450-580мм для SERVO-DRIVE, ле.	47,62	20,93	1	
	SAHK		Комплектующие SERVO-DRIVE для AVENTOS HK top	503,83 [493,99]³		
	23KA001		Привод к HK top, только левый ⁴	394,86	-	1
	23P5020		Радиокнопка, вкл. батарейку к HF/HS/HL/HK top, симм., св. сер. ⁵	46,64	-	2
	23K8001*L		Заглушка HK top SERVO-DRIVE основная, ле., светло-сер.*	12,66	9,84	1
	ABD.1009		Заглушка малая (с штамп. лого Blum) нерж.	0,94	-	1
	993.0530		Дистанционный амортизатор Ø 5 мм ⁶	1,05	-	2

⁵ Радиокн. б.ш./т.сер. + 3,01

HF: бел. ш. / т. сер. + 0,77

HS: бел. ш. / т. сер. + 0,77

HL: бел. ш. / т. сер. + 0,77

HK top: бел.ш./т.сер. + 0,77



¹ Здесь указывается, сколько баллов добавляет артикул SERVO-DRIVE к аналогичному стандартному.

² При наличии блока питания для ящиков данный комплект не требуется. Требуется 1 блок питания на 1 цепь питания на все приводы AVENTOS и ящиков.

³ Прибавив к стандартным комплектующим AVENTOS баллы в квадратных скобках, Вы получите комплект AVENTOS + SERVO-DRIVE (учитывается разница в баллах аналогичных комплектующих).

⁴ 2 левых привода требуются при трех силовых механизмах.

⁵ Основная заглушка HF/HS/HL в цвете "белый шёлк"/ "тёмно-серый" + 0,77 баллов, HK top + 0,77. К основной заглушке требуется маленькая **ABD.1009**.

⁶ Возможен дистанционный амортизатор **993.0830** Ø 8 мм (см. стр. 48). Для узких алюм. рамок рекомендуется установка в боковину корпуса.

⁷ Расчёт с рычагом **21L3501.01*L**.

Система выдвижения LEGRABOX

ДИЗАЙН



Строгость линий

Характерной особенностью LEGRABOX является акцент на четких линиях, строгости и изяществе. Боковины ящика прямые изнутри и снаружи.

Эlegantная система выдвижения гармонично вписывается в любую мебель, предлагая еще больше пространства.

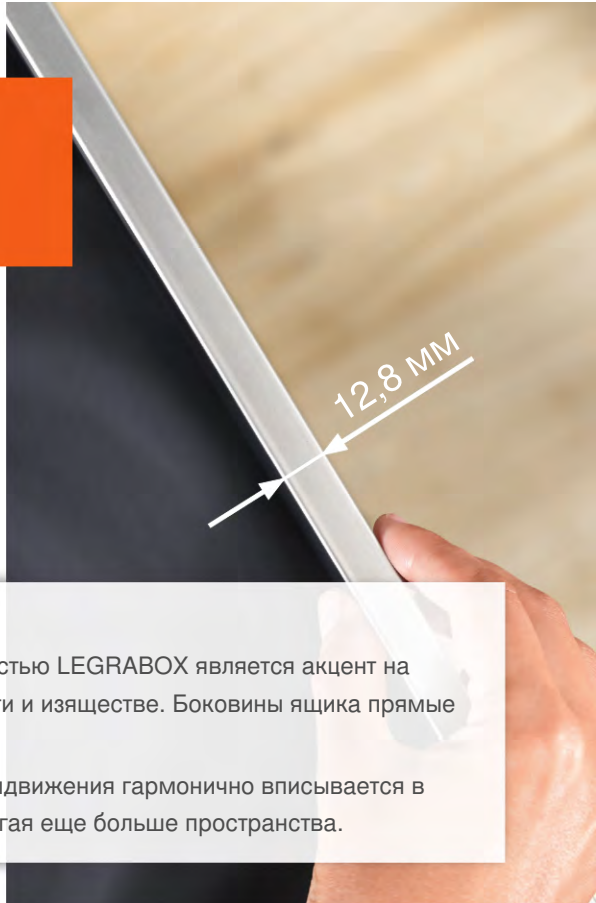

ДВИЖЕНИЕ



Стабильность и движение

LEGRABOX впечатляет своей стабильностью и великолепным движением даже при полной нагрузке.

Направляющие BLUMOTION S

Направляющие используются с тремя технологиями движения: BLUMOTION, SERVO-DRIVE и TIP-ON BLUMOTION. Механизм переключается автоматически.



МНОГООБРАЗИЕ



Множество форм

LEGRABOX элегантен во всем своем многообразии цветов, форм и размеров. LEGRABOX pure предлагает строгий дизайн, а LEGRABOX free позволяет максимально индивидуально подойти к оформлению ящиков благодаря вставкам из различных материалов.



LEGRABOX pure

Низкий ящик – высота “N”

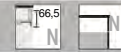

LEGRABOX pure

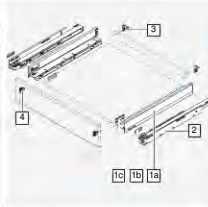

№	Длина	Терра-чёрный	Белый шёлк	Серый орион	Нерж. сталь
LPN45	450 мм	77,71	77,71	77,71	110,02*
LPN50	500 мм	78,60	70,82	78,60	103,59*

В комплекте: 1 Царги “N”, Л.+П. 770Nxxx2S / 770Nxxx2I 1a царги “N” 770Nxxx2S / 770Nxxx2I, 1b внешние заглушки 2x ZA7.0700 / ZA7.0709, 1c внутренние заглушки 2x ZA7.5710 / ZA7.5719, 2 Направляющие 750.xxx1S, 3 Держатели для задней стенки из ДСП, Л.+П., высота “N” ZB7N000S, 4 Крепления фасада EXPANDO, 2 шт., высота “N” ZF7N70E2.

Стандартный ящик – высота “M”



LEGRABOX pure

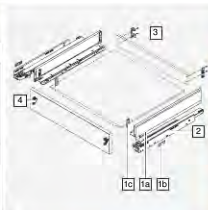

№	Длина*	Терра-чёрный	Белый шёлк	Серый орион	Нерж. сталь
LPM27	270 мм	66,60	66,60	66,60	91,72
LPM35	350 мм	74,38	66,60	66,60	104,62
LPM40	400 мм	75,27	67,48	67,48	106,54
LPM45	450 мм	68,37	68,37	68,37	108,47
LPM50	500 мм	69,26	69,26	69,26	102,42

В комплекте: 1 Царги “M”, Л.+П. 770Mxxx2S / 770Mxxx2I 1a царги “M” 770Mxxx2S / 770Mxxx2I, 1b внешние заглушки 2x ZA7.0700 / ZA7.0709, 1c внутренние заглушки 2x ZA7.5700 / ZA7.5709, 2 Направляющие 750.xxx1S, 3 Держатели для задней стенки из ДСП, Л.+П., высота “M” ZB7M000S, 4 Крепления фасада EXPANDO, 2 шт., высота “M” ZF7M70E2. Разделители см. стр. 21.

Стандартный внутренний ящик – высота “M”



LEGRABOX pure

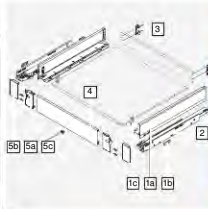

№	Длина*	Терра-чёрный	Белый шёлк	Серый орион	Нерж. сталь
LPMP27	270 мм	114,91	114,91	114,91	187,12
LPMP35	350 мм	122,69	114,91	114,91	200,02
LPMP40	400 мм	123,58	115,79	115,79	201,94
LPMP45	450 мм	116,68	116,68	116,68	203,87
LPMP50	500 мм	110,55	117,57	110,55	197,82

В комплекте: 1 Царги “M”, Л.+П. 770Mxxx2S / 770Mxxx2I 1a царги “M” 770Mxxx2S / 770Mxxx2I, 1b внешние заглушки 2x ZA7.0700 / ZA7.0709, 1c внутренние заглушки 2x ZA7.5700 / ZA7.5709, 2 Направляющие 750.xxx1S, 3 Держатели для задней стенки из ДСП, Л.+П., высота “M” ZB7M000S, 4 Передняя панель без паза 1043 мм ZV7.1043C01, 5 Комплект держателей передней панели ZI7.0MS0 / ZI7.0MI0 1a держатели пер. панели Л.+П. ZI7.0M01.01, 1b заглушки внешние держ. панели Л.+П. ZI7.0MS3 / ZI7.0MI3, 1c крепление дна к передней панели Z31A0008. Разделители см. стр. 21. Поводок для внутреннего ящика см. стр. 24.

Стандартный ящик – высота “K”



LEGRABOX pure

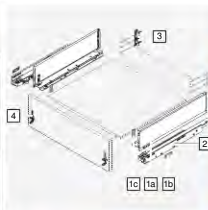

№	Длина*	Терра-чёрный	Белый шёлк	Серый орион	Нерж. сталь
LPK27	270 мм	72,29	75,31	75,31	113,97
LPK35	350 мм	84,17	83,93	75,31	122,07
LPK40	400 мм	85,25	85,00	85,00	124,30
LPK45	450 мм	86,32	86,08	86,08	126,52
LPK50	500 мм	87,40	78,54	78,54	133,79

В комплекте: 1 Царги “K”, Л.+П. 770Kxxx2S / 770Kxxx2I 1a царги “K” 770Kxxx2S / 770Kxxx2I, 1b внешние заглушки 2x ZA7.0700 / ZA7.0709, 1c внутренние заглушки 2x ZA7.5700 / ZA7.5709, 2 Направляющие 750.xxx1S, 3 Держатели для задней стенки из ДСП, Л.+П., высота “K” ZB7K000S, 4 Крепления фасада EXPANDO, 2 шт., высота “K” ZF7K70E2. Разделители см. стр. 21.

Комплект TIP-ON BLUMOTION с синхронизацией до ШК 1400 мм + 30,51, до ШК 300 мм + 26,19. См. стр. 25.

Стандартная нагрузка направляющих 40 кг. Направляющие 70 кг + 8,94.

* Некоторые комплекты и другие длины по запросу.

Стандартный артикул

Нержавеющая сталь

Стандартный внутренний ящик – высота “К”



LEGRABOX pure

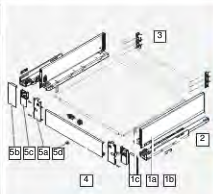
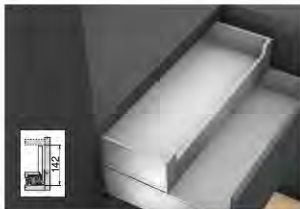

№	Длина*	Терра-чёрный	Белый шёлк	Серый орион	Нерж. сталь
LPKP27	270 мм	123,29	126,31	126,31	213,10
LPKP35	350 мм	136,22	135,97	127,36	224,61
LPKP40	400 мм	137,29	137,05	137,05	226,84
LPKP45	450 мм	138,37	138,13	138,13	229,06
LPKP50	500 мм	139,45	130,59	130,59	236,33

В комплекте: [1] Царги “К”, Л.+П. **770Kxxx2S** / **770Kxxx2I** [1a] царги “К” **770Kxxx2S** / **770Kxxx2I**, [1b] внешние заглушки 2x **ZA7.0700** / **ZA7.0709**, [1c] внутренние заглушки 2x **ZA7.5700** / **ZA7.5709**, [2] Направляющие **750.xxx1S**, [3] Держатели для задней стенки из ДСП, Л.+П., высота “К” **ZB7K000S**, [4] Передняя панель без паза 1043 мм **ZV7.1043C01**, [5] Комплект держателей передней панели **ZI7.0KS0** / **ZI7.0KI0**, [5a] держатели пер. панели Л./П. **ZI7.0K01.01**, [5b] внешние заглушки держателя передней панели Л./П. **ZI7.0K13** / **ZI7.0K13**, [5c] внутренние заглушки держателя передней панели Л./П. **ZI7.1K08**, [5d] крепление дна к передней панели **Z31A0008**. *Разделители см. стр. 22.*

Ящик с высоким фасадом – высота “С”



LEGRABOX pure

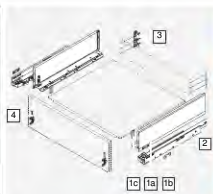

№	Длина*	Терра-чёрный	Белый шёлк	Серый орион	Нерж. сталь
LPC27	270 мм	95,85	87,24	87,24	152,23
LPC35	350 мм	95,85	87,24	87,24	152,23
LPC40	400 мм	96,99	88,38	88,38	154,77
LPC45	450 мм	89,51	89,51	89,51	157,32
LPC50	500 мм	90,65	90,65	90,65	151,06

В комплекте: [1] Царги “С”, Л.+П. **770Cxxx2S** / **770Cxxx2I** [1a] царги “С” **770Cxxx2S** / **770Cxxx2I**, [1b] внешние заглушки 2x **ZA7.0700** / **ZA7.0709**, [1c] внутренние заглушки 2x **ZA7.5700** / **ZA7.5709**, [2] Направляющие **750.xxx1S**, [3] Держатели для задней стенки из ДСП, Л.+П., высота “С” **ZB7C000S**, [4] Крепления фасада EXPANDO, 2 шт., высота “С” **ZF7C70E2**. *Разделители см. стр. 22.*

Высокий внутренний ящик – передняя панель с релингом – высота “С”



LEGRABOX pure

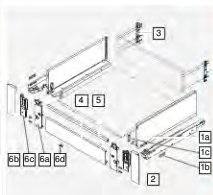

№	Длина*	Терра-чёрный	Белый шёлк	Серый орион	Нерж. сталь
LPCR27	270 мм	159,24	150,63	150,63	303,87
LPCR35	350 мм	159,24	150,63	150,63	303,87
LPCR40	400 мм	160,38	151,77	151,77	306,42
LPCR45	450 мм	152,90	152,90	152,90	308,96
LPCR50	500 мм	154,04	154,04	153,70	302,70

В комплекте: [1] Царги “С”, Л.+П. **770Cxxx2S** / **770Cxxx2I** [1a] царги “С” **770Cxxx2S** / **770Cxxx2I**, [1b] внешние заглушки 2x **ZA7.0700** / **ZA7.0709**, [1c] внутренние заглушки 2x **ZA7.5700** / **ZA7.5709**, [2] Направляющие **750.xxx1S**, [3] Держатели для задней стенки из ДСП, Л.+П., высота “С” **ZB7C000S**, [4] Передняя панель без паза 1043 мм **ZV7.1043C01**, [5] Передний релинг 1080 мм **ZR7.1080U**, [6] Комплект держателей передней панели **ZI7.3CS0** / **ZI7.3CI0**, [6a] держатели пер. панели “С” с релингом Л./П. **ZI7.3C01.01**, [6b] внешние заглушки держателя передней панели Л./П. **ZI7.2CS3** / **ZI7.2CI3**, [6c] внутренние заглушки держателя передней панели Л./П. **ZI7.3C08**, [6d] крепление дна к передней панели **Z31A0008**. *Разделители см. стр. 22.*

Высокий внутренний ящик – панель с низкой/высокой вставкой – высота “С”



LEGRABOX pure

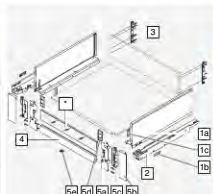

№	Длина*	Терра-чёрный	Белый шёлк	Серый орион	Нерж. сталь
LPCV27	270 мм	150,76	142,15	142,15	254,05
LPCV35	350 мм	150,76	142,15	142,15	254,05
LPCV40	400 мм	151,90	143,28	143,28	256,59
LPCV45	450 мм	144,42	144,42	144,42	259,14
LPCV50	500 мм	145,56	145,56	145,56	252,88

В комплекте: [1] Царги “С”, Л.+П. **770Cxxx2S** / **770Cxxx2I** [1a] царги “С” **770Cxxx2S** / **770Cxxx2I**, [1b] внешние заглушки 2x **ZA7.0700** / **ZA7.0709**, [1c] внутренние заглушки 2x **ZA7.5700** / **ZA7.5709**, [2] Направляющие **750.xxx1S**, [3] Держатели для задней стенки из ДСП, Л.+П., высота “С” **ZB7C000S**, [4] Передняя панель с пазом 1043 мм **ZV7.1043MN1**, [5] Комплект держателей передней панели **ZI7.2CS0** / **ZI7.2CI0**, [5a] держатели пер. панели “С” со вставкой Л./П. **ZI7.2C01.01**, [5b] внешние заглушки держ. пер. панели Л./П. **ZI7.2CS3** / **ZI7.2CI3**, [5c] внутренние заглушки держ. пер. панели Л./П. **ZI7.2C08**, [5d] компенсатор для низкой вставки Л./П. **ZI7.4C09**, [5e] крепление дна к передней панели **Z31A0008**.
* Вставки в комплект не входят. Поставка под заказ. *Разделители см. стр. 22.*

Раскрой

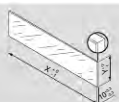

Передняя стеклянная вставка*

X (длина) = внутренняя ширина - 80 мм
Y (высота) = низкая вставка: 70 мм, высокая вставка: 138 мм

Толщина стекла:
10 мм

Комплект TIP-ON BLUMOTION с синхронизацией до ШК 1400 мм + 30,51, до ШК 300 мм + 26,19. См. стр. 25.

Стандартная нагрузка направляющих 40 кг. Направляющие 70 кг + 8,94.

* Некоторые комплекты и другие длины по запросу.

Стандартный артикул

Нержавеющая сталь

Ящик с высоким фасадом – высота “F”



LEGRABOX pure

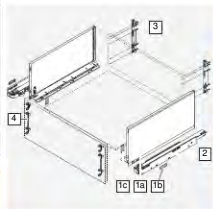

№	Длина*	Терра-чёрный	Белый шёлк	Серый орион	Нерж. сталь
LPF27	270 мм	119,23	118,98	118,98	179,08
LPF35	350 мм	-	-	127,04	-
LPF40	400 мм	137,98	128,32	137,74	-
LPF45	450 мм	139,26	139,02	139,02	208,03
LPF50	500 мм	140,54	130,87	130,87	201,32

В комплекте: [1] Царги “F”, Л.+П. **770Fxxx2S** / **770Fxxx2I** [1a] царги “F” **770Fxxx2S** / **770Fxxx2I**, [1б] внешние заглушки 2x **ZA7.0700** / **ZA7.0709**, [1с] внутренние заглушки 2x **ZA7.5700** / **ZA7.5709**, [2] Направляющие **750.xxx1S**, [3] Держатели для задней стенки из ДСП, Л.+П., высота “F” **ZB7F000S**, [4] Крепления фасада EXPANDO, 2 шт., высота “С” + высота “М” **ZF7C70E2** + **ZF7M70E2**. Разделители см. стр. 22.

LEGRABOX pure – специальные конструкции



Ящик под мойку – высота “M”



LEGRABOX pure

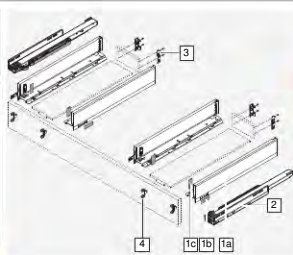
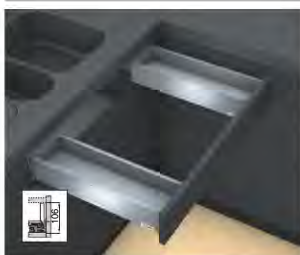

№	Длина	Терра-чёрный	Белый шёлк	Серый орион	Нержав. сталь
LPJM45	450 мм	98,77	98,77	98,77	178,96
LPJM50	500 мм	100,07	100,07	100,07	162,97

В комплекте: [1] Царги “M”, 2 x Л.+П. **770Mxxx2x**, [2] Направляющие **750.xxx1S**, [3] Держатели для задней стенки из ДСП, Л.+П., высота “M” **ZB7M000S**, [4] Крепления фасада EXPANDO, 4 шт., высота “M” **ZF7M70E2**. Разделители см. стр. 21.

Ящик под мойку – высота “C” – с центральной планкой



LEGRABOX pure

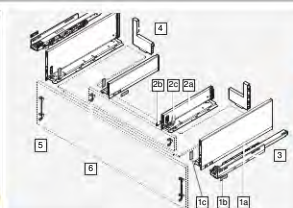
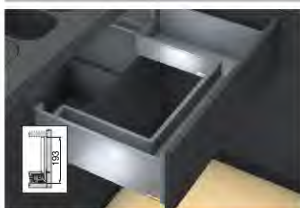

№	Длина	Терра-чёрный	Белый шёлк	Серый орион	Нержав. сталь
LPJC45	450 мм	158,68	155,41	163,20	254,55
LPJC50	500 мм	159,81	156,55	156,55	248,29

В комплекте: [1] Царги “C” (внешние), Л.+П. **770Cxxx2x**, [2] Царги “M” (внутренние), Л.+П. **770Mxxx2x**, [3] Направляющие **750.xxx1S**, [4] Задняя стенка “C” под мойку (форма “L”), Л.+П. **ZB7C129x**, [5] Крепления фасада EXPANDO “C”, 2 шт. **ZF7C70E2**, [6] Крепления фасада EXPANDO “M”, 2 шт. **ZF7M70E2**.
Внутренние царги на 150мм меньше внешних (LPJC45: 450мм внешние, 300мм внутренние; LPJC45: 500мм внешние, 350мм внутренние).

SPACE TOWER – высокий шкаф-колонка с распашной дверью

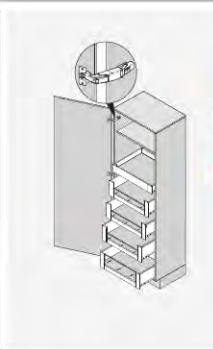

В комплекте: [1] 8 царг “C” **770Cxxx2x**, [2] 2 царги “M” Л.+П. **770Mxxx2x**, [3] 10 направляющих с BLUMOTION на 40 кг **750.xxx1S**, [4] 8 держателей задней стенки “C” **ZB7C000S**, [5] 2 держателя задней стенки “M” **ZB7M000S**, [6] 2 передние панели с пазом **ZV7.1043MN**, [7] 4 комплекта держателей передней панели “C” **ZI7.2CS0**, [8] 1 передняя панель без паза **ZV7.1043C01**, [9] 1 комплект держателей передней панели “M” **ZI7.0MS0**.
Петли и вставки в комплект **не** входят. Для открывания ящиков без подкладок используйте петли **155° с 0 вхонд.** 71B7550 см. стр. 53 / 70T7550.TL см. стр. 56.
Комплект для ширины корпуса до 600мм. Возможны другие. Разделители см. стр. 22.

№	Длина	Терра-чёрный	Белый шёлк	Серый орион	Нержав. сталь
LPXT45	450 мм	641,92	641,92	641,92	1130,70
LPXT50	500 мм	647,35	647,35	647,35	1088,20

Узкий шкаф SPACE TWIN для бутылок и специй



В комплекте: [1] Царги “C” Л.+П. **770Cxxx2x**, [2] Царги “M” Л.+П. **770Mxxx2x**, [3] 2 направляющие с BLUMOTION на 40 кг **750.xxx1S**, [4] Держатели задней стенки “C” Л.+П. **ZB7C000S**, [5] Держатели задней стенки “M” **ZB7M000S**, [6] Крепления фасада EXPANDO симм., высота “C” **ZF7C70E2**, [7] Крепления фасада EXPANDO симм., высота “M” **ZF7M70E2**.
Для корпусов шириной 200 мм, как альтернатива сетчатым емкостям.
Направляющие устанавливаются по диагонали (левая – внизу, правая – вверху).
Возможны другие комплектации.

№	Длина	Терра-чёрный	Белый шёлк	Серый орион	Нержав. сталь
LPXN45	450 мм	119,91	119,91	119,91	227,81
LPXN50	500 мм	121,46	121,46	121,46	213,83

SPACE TOWER

Шкаф для запасов, отвечающий
самым высоким требованиям

blum

Удобная конструкция для множества запасов

- Удобный доступ с трех сторон
- Ящики с высокими сплошными боковинами
- Возможны различные габариты корпуса
- При минимальной ширине шкафа размещается много содержимого
- Нагрузка до 70 кг на ящик

LEGRABOX free – ящики со стеклянными вставками

- Внешний вид ящика становится легким и воздушным, видно всё содержимое.
- LEGRABOX free открывает свободу дизайна со вставками из различных материалов



[www.blum.com/
spacetowerideas](http://www.blum.com/spacetowerideas)



Уникальный дизайн

LEGRABOX free с большими боковыми вставками гармонично вписывается в дизайн мебели. Стекланные элементы придают внешнему виду ящика легкость и воздушность, упрощая обзор содержимого.

Ящик с высоким фасадом – высота “С”



LEGRABOX free

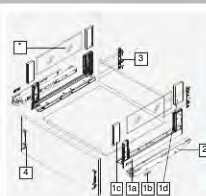

№	Длина*	Терра-чёрный	Белый шёлк	Серый орион	Нерж. сталь
LFC35	350мм	98,00	98,00	98,00	153,05
LFC40	400мм	98,89	98,89	98,89	154,98
LFC45	450мм	99,77	99,77	99,77	156,90
LFC50	500мм	100,66	89,47	100,66	158,82

* Вставки в комплект не входят.

В комплекте: 1 Царги free “С”, Л.+П. 780Cxxx2S / 780Cxxx2I 1a царги “С” 780Cxxx2S / 780Cxxx2I 1b внешние заглушки 2x ZA7.0700 / ZA7.0709 1c BOXCOVER передний 2x 780C0006S / 780C0006I 1d BOXCOVER задний Л.+П. 780C0007S / 780C0007I 2 Направляющие 750.xxx1S 3 Держатели для задней стенки из ДСП, Л.+П., высота “С” ZB7C000S 4 Крепления фасада EXPANDO, 2 шт., высота “С” ZF7C70E2. Разделители см. стр. 22.

Высокий внутренний ящик – передняя панель с релингом – высота “С”



LEGRABOX free

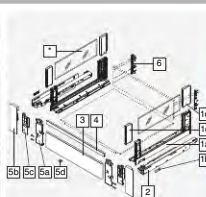
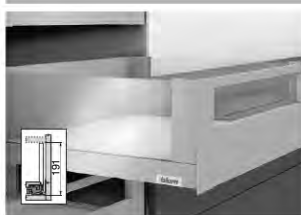

№	Длина*	Терра-чёрный	Белый шёлк	Серый орион	Нерж. сталь
LFCR35	350мм	161,39	161,39	161,39	304,70
LFCR40	400мм	162,28	162,28	162,28	306,62
LFCR45	450мм	163,17	163,17	163,17	308,54
LFCR50	500мм	164,05	152,86	164,05	310,47

* Вставки в комплект не входят.

В комплекте: 1 Царги free “С”, Л.+П. 780Cxxx2S / 780Cxxx2I 1a царги “С” 780Cxxx2S / 780Cxxx2I 1b внешние заглушки 2x ZA7.0700 / ZA7.0709 1c BOXCOVER передний 2x 780C0006S / 780C0006I 1d BOXCOVER задний Л.+П. 780C0007S / 780C0007I 2 Направляющие 750.xxx1S 3 Держатели для задней стенки из ДСП, Л.+П., высота “С” ZB7C000S 4 Передняя панель без паза 1043 мм ZV7.1043C01 5 Передний релинг 1080 мм ZR7.1080U 6 Комплект держателей передней панели ZI7.3CS0 / ZI7.3CI0 6a держатели пер. панели с релингом Л./П. ZI7.3C01.01 6b внешние заглушки держателя передней панели Л./П. ZI7.2CS3 / ZI7.2CI3 6c внутренние заглушки держателя передней панели Л./П. ZI7.3C08 6d крепление дна к передней панели Z31A0008. Разделители см. стр. 22.

Высокий внутренний ящик – передняя панель со вставкой – высота “С”



LEGRABOX free

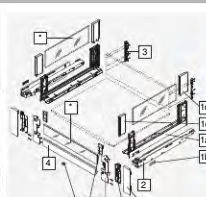

№	Длина*	Терра-чёрный	Белый шёлк	Серый орион	Нерж. сталь
LFCV35	350мм	152,91	152,91	152,91	254,88
LFCV40	400мм	153,80	153,80	153,80	256,80
LFCV45	450мм	154,68	154,68	154,68	258,72
LFCV50	500мм	155,57	144,38	155,57	260,65

* Вставки в комплект не входят.

В комплекте: 1 Царги free “С”, Л.+П. 780Cxxx2S / 780Cxxx2I 1a царги “С” 780Cxxx2S / 780Cxxx2I 1b внешние заглушки 2x ZA7.0700 / ZA7.0709 1c BOXCOVER передний 2x 780C0006S / 780C0006I 1d BOXCOVER задний Л.+П. 780C0007S / 780C0007I 2 Направляющие 750.xxx1S 3 Держатели для задней стенки из ДСП, Л.+П., высота “С” ZB7C000S 4 Передняя панель с пазом 1043 мм ZV7.1043MN1 5 Комплект держателей передней панели ZI7.2CS0 / ZI7.2CI0 5a держатели пер. панели с релингом Л./П. ZI7.2C01.01 5b внешние заглушки держ. пер. панели Л./П. ZI7.2CS3 / ZI7.2CI3 5c внутренние заглушки держ. пер. панели Л./П. ZI7.2C08 5d компенсатор для низкой вставки Л./П. ZI7.4C09 5e крепление дна к передней панели Z31A0008. Разделители см. стр. 22.

Стекланные вставки¹

Боковая вставка (за 2шт.)		Передняя высокая вставка ²		Передняя низкая вставка ²	
500мм	ZE7S388G 42,13	450мм	ZE7W332G 22,42	450мм	ZE7V332G 12,95
L: ном. длина -112мм		600мм	ZE7W482G 25,48	600мм	ZE7V482G 15,97
H: 138мм		900мм	ZE7W782G 39,47	900мм	ZE7V782G 26,21

Комплект TIP-ON BLUMOTION с синхронизацией до ШК 1400 мм + 30,51, до ШК 300 мм + 26,19. См. стр. 25.

Стандартная нагрузка направляющих 40 кг. Направляющие 70 кг + 8,94.

* Некоторые комплекты и другие длины по запросу.

Стандартный артикул

Нержавеющая сталь

¹ Стекланные вставки в комплекты не входят. Возможны Ваши вставки из стекла или другого материала толщиной 10 мм.

Лотки – дизайн “под дерево”

Дуб “Бардолино” / белый шёлк SW-M (E01S)	Дуб “Небраска” / серый орион OG-M (E02G)	Орех “Теннесси” / терра-чёрный TS-M (N01T)	Артикул	Параметры	Ном. длина ²	Баллы
			ZC7S450BH3	Ширина 300мм (3 ряда)	450мм	76,64
			ZC7S500BH3		500мм	78,14
			ZC7S450RH1	Ширина 100мм	450мм	50,31
			ZC7S500RH1		500мм	50,96
			ZC7S450RH2	Ширина 200мм	450мм	57,11
			ZC7S500RH2		500мм	57,75

Лотки и рамки – дизайн “сталь”

Белый шёлк / серый орион SW-M/OG-M	Серый орион OG-M	Терра-чёрный TS-M	Артикул	Параметры	Ном. длина	Баллы
			ZC7S450BS3	Лотки ³ Ширина 300мм (3 ряда)	450мм	110,70
			ZC7S500BS3		500мм	114,16
			ZC7S450RS1	Рамки Ширина 100мм	450мм	30,82
			ZC7S500RS1		500мм	31,27
	Дополнительный поперечный разделитель (дизайн сталь) ⁴ , высота 50мм, для ширины 100мм					5,23
			ZC7S450RS2	Рамки Ширина 200мм	450мм	37,77
			ZC7S500RS2		500мм	38,22
	Дополнительный поперечный разделитель (дизайн сталь) ⁴ , высота 50мм, для ширины 200мм					7,39
			ZC7S300RSU	Рамки Ширина 242мм (с магнитом)	от 270мм	48,65
	Дополнительный поперечный разделитель (дизайн сталь) ⁴ , высота 50мм, для ширины 242мм					7,93
	Адаптер (дизайн сталь) ⁴ для крепления к задней стенке из ДСП, высота «М», ширина 242мм					5,67
	Адаптер (дизайн сталь) ⁴ для крепления к задней стенке из ДСП, высота «К», ширина 242мм					6,30

¹ Все лотки и рамки из влагостойкого материала. ² Фото лотков 500мм. ³ Покрытие Soft-touch. ⁴ В соответствующем цвете.

Комплект для бутылок

				<p>Набор для бутылок (разделители и ножки).</p> <p>Ширина 200мм, ном. длина от 450мм.</p> <p>Дополнительно требуются рамки ZC7Sxx0RS2 (200мм).</p>	37,29
	Белый шёлк	Серый орион	Терра-чёрный		

Высокие лотки – дизайн “под дерево”

Дуб “Бардолино” / белый шёлк SW-M (E01S)	Дуб “Небраска” / серый орион OG-M (E02G)	Орех “Теннесси” / terra-чёрный TS-M (N01T)	Артикул	Параметры	Баллы
			ZC7F300RHU	Ширина 242 мм, ном. длина от 270мм	72,29
			ZC7F400RHP	Ширина 218 мм, ном. длина от 400мм	67,95

Высокие рамки – дизайн “сталь”

Белый шёлк SW-M	Серый орион OG-M	Терра-чёрный TS-M	Артикул	Параметры	Баллы
			ZC7F300RSU	Ширина 242мм, ном. длина от 270мм (с магнитом)	65,06
			ZC7F400RSP	Ширина 218мм, ном. длина от 400мм (с магнитом)	66,02
	ZC7Q0U0FS Дополнительный поперечный разделитель (дизайн сталь) ² , высота 110мм, для ширины 242мм				9,55
	ZC7Q0P0FS Дополнительный поперечный разделитель (дизайн сталь) ² , высота 110мм, для ширины 218мм				9,55
	ZC7A0P0C Адаптер (дизайн сталь) ² для крепления к задней стенке из ДСП, высота «С», ширина 218мм				6,77
	ZC7A0P0F Адаптер (дизайн сталь) ² для крепления к задней стенке из ДСП, высота «F», ширина 218мм				7,56

¹ Все лотки и рамки выполнены из влагостойкого материала. ² В соответствующем цвете.

Рекомендуемые сочетания цветов

Ящик LEGRABOX	Белый шёлк	Серый орион	Терра-чёрный	Нерж. сталь
Лотки “под дерево”	Дуб “Бардолино” / белый шёлк	Дуб “Небраска” / серый орион	Орех “Теннесси” / terra-чёрный	Орех “Теннесси” / terra-чёрный
Лотки “сталь”	Белый шёлк	Серый орион	Терра-чёрный	Терра-чёрный



AMBIA-LINE для кастрюль и крышек

- Посуду, используемую для приготовления еды, логично разместить в ящике под варочной панелью.
- Благодаря поперечному релингу крышки можно расположить под наклоном отдельно от кастрюль, что не только позволяет обеспечить удобный доступ, но и дает возможность хранить в ящике больше посуды.

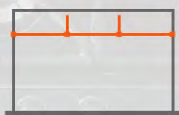

Комплект разделителей AMBIA-LINE Комплектующие см. в таблице ниже	№	Длина	Внешняя ширина корпуса										
			Рис.	..2 275 – 400 мм		..4 450 – 600 мм		Рис.	..8 800 – 1200 мм				
				Т.ч./б.ш./сер.	Нерж.	Т.ч./б.ш./сер.	Нерж.		Т.ч./б.ш./сер.	Нерж.			
ALR45..	450 мм, кастрюли		1 попер. разделитель	14,95	46,61		1 попер., 2 прод. раздел.	17,47	49,13		1 попер., 3 прод. раздел.	18,73	50,39
ALR50..	500 - 650 мм		2 попер. разделителя ¹	20,62	52,28		2 попер. ¹ , 3 прод. раздел.	24,40	56,06		2 попер., 6 прод. раздел.	37,46	100,77

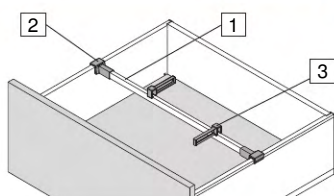

№	Рис.	Артикул	Описание	Т.ч.	Б.ш.	Сер.	Нерж.
1		ZR7.1080U	Поперечный разделитель под раскрой, 1080 мм		9,28		40,94
2		ZC7U10E0	Держатель		2,83		-
		ZC7U11E0		LEGRABOX pure	4,26		-
3		ZC7U10F0	Продольный разделитель		1,26		-

¹ С учётом возможности раскроя в данных комплектах указаны баллы за 1 поперечный разделитель под раскрой (4 держателя).

Прим.: Количество баллов значительно уменьшается при распиле разделителей под раскрой для нескольких ящиков.

* Под заказ.

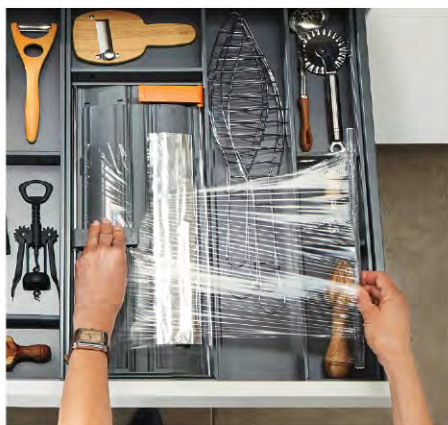

Держатель ножей

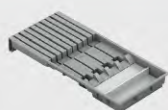

ZC7M0200

Для 9 ножей
Длина 409 мм, ширина 187 мм
Для номинальной длины от 450 мм
Для стандартного ящика, высотой "М" и "К"

38,98

Приспособление для резки пленки и фольги



ZC7C0001

Два в одном – для пленки и фольги
Длина 409 мм, ширина 187 мм
Для номинальной длины от 450 мм
Для стандартного ящика, высотой "М" и "К"

95,82

Держатель специй



ZC7G0P01

Длина 356 мм, ширина 200 мм
Для ящика с высоким фасадом высотой "С" и "F"

58,13

Держатель тарелок



ZC7T0350

Диаметр тарелок 186 – 322 мм
Высота стопки до 12 шт
Для ящика с высоким фасадом высотой "С" и "F"

56,63

Принадлежности

Рис.	Артикул	Описание		Баллы	
	ZI7.0M07	Поводок (с замком) для внутр. ящика с передней панелью «М» (сер.ор./бел.ш./т.чёрн)		9,20	
	ZS7M650LU	Комплект бокового стабилизатора для доп. боковой стабилизации широких ящиков (ШК от 900 до 1400 мм) - Для ном. длины ящиков 450 – 650 мм - Подходит для использования с SERVO-DRIVE, TIP-ON и TIP-ON BLUMOTION - Необходимая внутренняя глубина: НД +15мм, пространство снизу не требуется		33,00	
	Z96.10E1	Стабилизатор фасада (для высоких и широких фасадов)	Для стандартных фасадов	1,78	
	Z96.00T1		Для тонких фасадов от 8мм	4,84	
	ZF7N70T2	Крепление фасада LEGRABOX – EXPANDO T Для фасадов толщиной от 8 мм Для различных материалов фасадов	Высота:	N	7,29
	ZF7M70T2			M	6,63
	ZF7K70T2			K	7,02
	ZF7C70T2			C	10,32

TIP-ON BLUMOTION для LEGRABOX

Механическая система открывания и закрывания для мебели без ручек

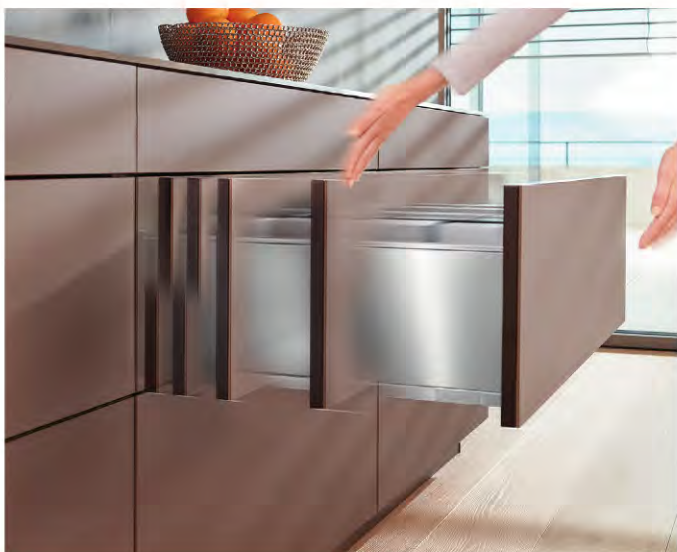

Инновационная технология

TIP-ON BLUMOTION объединяет в себе удобство открывания ящиков без ручек, характерное для TIP-ON, и мягкое и бесшумное закрывание благодаря BLUMOTION.

- Полностью механическое решение
- Небольшой зазор между корпусом и фасадом: 2,5мм
- 4-мерная регулировка
- Стандартные позиции сверления
- Простой монтаж без инструмента



Направляющие BLUMOTION S 7x0.xxxxS

- Направляющую можно использовать с тремя технологиями движения: BLUMOTION, SERVO-DRIVE и TIP-ON BLUMOTION
- Путь амортизации встроенной системы BLUMOTION S для мягкого и бесшумного закрывания переключается автоматически под соответствующую технологию движения

Механизм TIP-ON BLUMOTION (включая триггеры и адаптеры вала) Л.+П.

Рис.	Артикул	Ном. длина	Механизм	< 10 кг	20 кг	30 кг	40 кг	50 кг	60 кг	70 кг	Баллы
	T60L7040	270-300 мм	S0	≤ 10кг							24,81
	T60L7140		S1		10-20кг						
	T60L7340	350-650 мм	L1	≤ 20кг							
	T60L7540		L3			15-40кг					
	T60L7570	450-650мм	L5 ¹					35-70кг			

TIP-ON BLUMOTION для ящика под мойку

Рис.	Артикул	Ном. длина	Механизм	< 10 кг	20 кг	30 кг	40 кг	50 кг	60 кг	70 кг	Баллы
	T60L9340	350-650 мм	L1	≤ 20кг							40,55
	T60L9540		L3			15-40кг					

Выбирайте механизмы в зависимости от общего веса ящика!



Для оптимальной работы системы TIP-ON BLUMOTION используйте синхронизацию!

¹ Можно использовать только с направляющей на 70 кг (753.)

Синхронизация

Рис.	Артикул	Описание	Баллы
	T60.1125W	Вал 1125 мм* Внутр. ширина корпуса ≥ 294 мм < 1370 мм	5,70
	T60.300D	Вал 72 мм** Внутр. ширина корпуса 245-293 мм	1,38

Рекомендуется для оптимальной работы и увеличения области срабатывания.

* Раскрой: внутр. ширина - 247 мм

** Раскрой: внутр. ширина - 221 мм. Адаптеры вала не требуются.

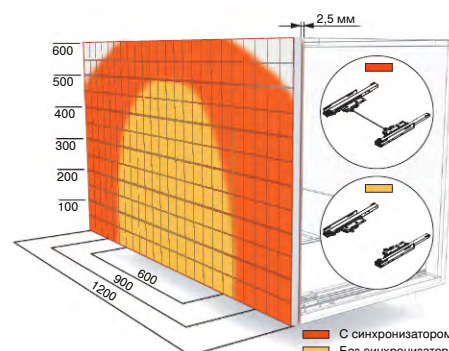

■ С синхронизатором
■ Без синхронизатора

Система выдвижения TANDEMBOX

В современных кухнях среднего и высокого класса во всем мире используются ящики на основе системы TANDEMBOX. Преимущества TANDEMBOX неоспоримы – это и совершенный дизайн, и великолепный плавный ход, даже при полной нагрузке ящика, и безупречная работа на весь срок службы мебели.

Проверенная временем направляющая TANDEMBOX впечатляет высоким комфортом движения. Износостойкие пластмассовые валики обеспечивают плавное скольжение и динамические нагрузки 30 кг и 65 кг. Адаптивная система BLUMOTION гарантирует мягкое и бесшумное закрывание, и это все на протяжении всего срока службы мебели.



BLUMOTION для ящиков TANDEMBOX

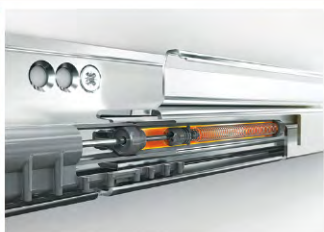

Система BLUMOTION интегрирована в направляющие и обеспечивает мягкое, плавное и бесшумное закрывание ящиков TANDEMBOX.

В справочной информации указаны баллы с BLUMOTION.

Информацию о системе TIP-ON BLUMOTION см. стр. 39

TANDEMBOX на 65 кг

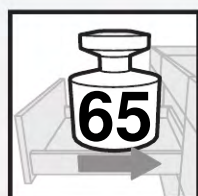

Ящики в корпусах > 900 мм и ящики с высоким фасадом для тяжёлого содержимого оснащайте направляющими на 65 кг **576.xxx1B**.

Присадочные размеры на 30 и 65 кг одинаковые. 600 и 650 мм только 65 кг.

Длина	Доп. баллы для 65 кг
450 мм	8,18
500 мм	8,18
550 мм	8,18



Прямоугольный релинг отличает ящик TANDEMBOX antaro от всех прочих – чёткие линии изделия подчеркивают строгий элегантный дизайн.

Все комплектующие, в том числе разделители ORGA-LINE, выполнены в цветовой гамме царги, для нержавеющей стали – в тёмно-сером цвете.

Боковина может быть с релингом, либо с релингом и вставкой из различных материалов (стекло, МДФ и др.)



Ящики TANDEMBOX antaro с царгой "N"

Низкий ящик – высота "N"

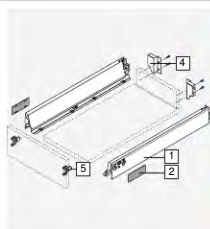
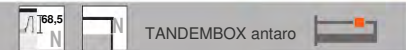

№	Длина	Терра-чёрный	Белый шёлк	Серый	Орион серый
AN45	450 мм	57,77*	57,44	53,02	51,02
AN50	500 мм	53,68	53,68	53,45	53,64

В комплекте: [1] Царги "N", дизайн "А" Л.+П. **378Nxxx2SA**, [2] Заглушки симм. **ZAA.532C**, [3] Направляющие TANDEMBOX BLUMOTION Л.+П. **578.xxx1B**, [4] Держатель задней стенки "N" Л.+П. **Z30N000S**, [5] Крепления фасада INSERTA симм. **ZSF.39A2**. Разделители см. стр. 37.

Ящики TANDEMBOX antaro с царгой "M"

Стандартный ящик – высота "M"

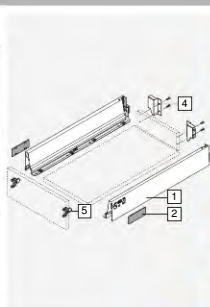

№	Длина	Терра-чёрный	Белый шёлк	Серый
AM27	270 мм	52,16	52,16	52,16
AM35	350 мм	51,82	52,16	52,16
AM40	400 мм	57,10	52,59	52,59
AM45	450 мм	53,02	53,02	53,02
AM50	500 мм	53,45	53,45	53,45
AM55	550 мм	61,73	57,21	57,21
AM60	600 мм	81,57	77,06	77,06
AM65	650 мм	84,72	84,39	80,21

В комплекте: [1] Царги "M", дизайн "А" Л.+П. **378Mxxx2SA**, [2] Заглушки симм. **ZAA.532C**, [3] Напр. TANDEMBOX BLUMOTION Л.+П. **578.xxx1B**, [4] Держ. задней стенки "M" Л.+П. **Z30M000S**, [5] Крепления фасада INSERTA симм. **ZSF.39A2**. Лотки см. стр. 37.

Стандартный внутренний ящик – высота "M"

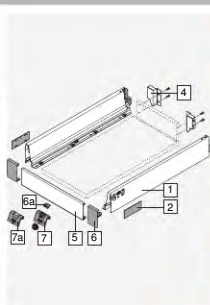

№	Длина	Терра-чёрный	Белый шёлк	Серый
AIM27	270 мм	80,98	79,61	79,61
AIM35	350 мм	80,98	79,61	79,61
AIM40	400 мм	85,93	80,05	80,05
AIM45	450 мм	81,85	80,48	80,48
AIM50	500 мм	82,28	80,91	80,91
AIM55	550 мм	90,56	84,67	84,67
AIM60	600 мм	110,40	104,52	104,52
AIM65	650 мм	113,55	111,85	107,66

В комплекте: [1] Царги "M", дизайн "А" Л.+П. **378Mxxx2SA**, [2] Заглушки симм. **ZAA.532C**, [3] Направляющие TANDEMBOX BLUMOTION Л.+П. **578.xxx1B**, [4] Держатель задней стенки "M" Л.+П. **Z30M000S**, [5] Передняя панель **Z31L1036A**, [6] Держатели передней панели antaro "M" Л.+П. **ZIF.71M0**, [6a] Крепление дна к передней панели (входит в комплект крепл.) **Z31A0008**, [7] Ручка с поводком (опция – в комплект не входит) [9,42] **ZIF.80M7**, [7a] Ручка без поводка (опция – в комплект не входит) [6,18] **ZIF.80M5**. Лотки см. стр. 37.

Ящик с высоким фасадом – царга “М” – высота “С” – 1 реллинг



TANDEMBOX antaro

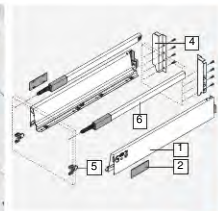

№	Длина*	Терра-чёрный	Белый шёлк	Серый
AFC27	270мм	62,58	62,58	62,58
AFC35	350мм	62,54	62,87	63,22
AFC40	400мм	68,32	63,80	63,80
AFC45	450мм	64,04	64,04	64,04
AFC50	500мм	64,62	64,62	64,62

В комплекте: [1] Царги “М”, дизайн “А” Л.+П. [378Mxxx2SA](#), [2] Заглушки симм. [ZAA.532C](#), [3] Направляющие TANDEMBOX BLUMOTION Л.+П. [578.xxx1B](#), [4] Держатель задней стенки “С” Л.+П. [Z30C000S](#), [5] Крепления фасада INSERTA симм. [ZSF.39A2](#), [6] Релинги antaro к ящику с высоким фасадом, верхние Л.+П. [ZRG.xxxRx1C](#). Разделители см. стр. 36.

Высокий внутренний ящик – царга “М” – высота “С” – 1 реллинг



TANDEMBOX antaro

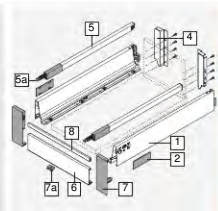

№	Длина*	Терра-чёрный	Белый шёлк	Серый
AIC27	270мм	100,77	101,73	99,31
AIC35	350мм	101,07	99,70	99,95
AIC40	400мм	106,51	100,62	100,53
AIC45	450мм	102,23	100,86	100,76
AIC50	500мм	102,81	101,63	101,54

В комплекте: [1] Царги “М”, дизайн “А” Л.+П. [378Mxxx2SA](#), [2] Заглушки симм. [ZAA.532C](#), [3] Направляющие TANDEMBOX BLUMOTION Л.+П. [578.xxx1B](#), [4] Держатель задней стенки “С” Л.+П. [Z30C000S](#), [5] Релинги antaro к внутреннему ящику, верхние Л.+П. [ZRG.xxxRxFC](#), [5a] Головки релинга для внутреннего ящика / алюм. фасада¹ [ZRG.000R5F](#), [6] Передняя панель² [Z31L1036A](#), [7] Держатели передней панели antaro для 1 релинга, “С” Л.+П. [ZIF.74C0](#), [7a] Крепление дна к передней панели [Z31A0008](#), [8] Поперечный реллинг 1046мм² [ZRG.1046Z](#). Разделители см. стр. 36.

Ящик с высоким фасадом – царга “М” – высота “С” – вставка



TANDEMBOX antaro

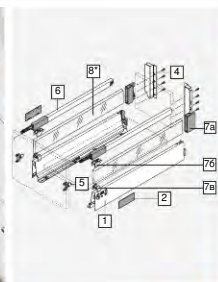
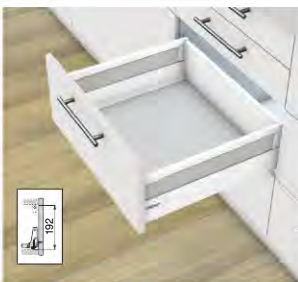

№	Длина*	Терра-чёрный	Белый шёлк	Серый
AFCV27 ³	270мм	64,95	64,95	64,95
AFCV35 ³	350мм	65,25	65,25	65,60
AFCV40 ³	400мм	70,69	66,18	66,18
AFCV45 ³	450мм	66,41	66,41	66,41
AFCS45	450мм	85,47	85,47	85,47
AFCV50 ³	500мм	67,00	67,00	67,00
AFCS50	500мм	88,22	88,22	88,22

В комплекте: [1] Царги “М”, дизайн “А” Л.+П. [378Mxxx2SA](#), [2] Заглушки симм. [ZAA.532C](#), [3] Направляющие TANDEMBOX BLUMOTION Л.+П. [578.xxx1B](#), [4] Держатель задней стенки “С” Л.+П. [Z30C000S](#), [5] Крепления фасада INSERTA симм. [ZSF.39A2](#), [6] Релинги antaro к ящику с высоким фасадом, верхние Л.+П. [ZRG.xxxRx1C](#), [7] Держатель вставки (задний Л.+П. [Z36C00802](#)), 2х передний нижний+верхний [Z36.00801/04](#) [Z36C0080](#), [8] Вставка стеклянная “С”, симм.³ [Z37Rxx7C](#). Разделители см. стр. 36.

Высокий внутренний ящик – царга “М” – высота “С” – вставка



TANDEMBOX antaro

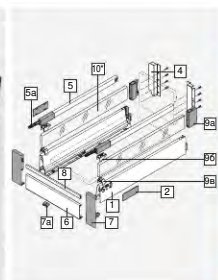

№	Длина*	Терра-чёрный	Белый шёлк	Серый
AICV27 ³	270мм	103,15	104,11	101,68
AICV35 ³	350мм	103,44	102,08	102,33
AICV40 ³	400мм	108,89	103,00	102,91
AICV45 ³	450мм	104,61	103,24	103,14
AICS45	450мм	123,67	122,30	122,20
AICV50 ³	500мм	105,38	104,01	103,72
AICS50	500мм	126,41	125,23	125,14

В комплекте: [1] Царги “М”, дизайн “А” Л.+П. [378Mxxx2SA](#), [2] Заглушки симм. [ZAA.532C](#), [3] Направл. TANDEMBOX BLUMOTION Л.+П. [578.xxx1B](#), [4] Держатель задней стенки “С” Л.+П. [Z30C000S](#), [5] Релинги antaro к внутреннему ящику, верхние Л.+П. [ZRG.xxxRxFC](#), [5a] Головки релинга для внутреннего ящика / алюм. фасада¹ [ZRG.000R5F](#), [6] Передняя панель² [Z31L1036A](#), [7] Держатели передней панели antaro для 1 релинга, “С” Л.+П. [ZIF.74C0](#), [7a] Крепление дна к передней панели [Z31A0008](#), [8] Попер. реллинг 1046мм² [ZRG.1046Z](#), [9] Держатель вставки (задний Л.+П. [Z36C00802](#)), 2х передний нижний+верхний [Z36.00801/04](#) [Z36C0080](#), [10] Вставка стеклянная “С”, симм.³ [Z37Rxx7C](#). Разделители см. стр. 36.

* Возможны длины 550, 600 и 650. Некоторые цвета по запросу.

¹ Вместо релингов для внутренних ящиков могут использоваться релинги для ящиков с высоким фасадом при замене головки на [ZRG.000R5F](#).

² Раскрой панели: внутренняя ширина корпуса минус 132мм, раскрой попер. релинга: внутренняя ширина корпуса минус 122мм.

³ Комплекты АххV с держ. вставок – без вставок. Комплекты АххSxx включают сатинир. вставки. Возможны Ваши вставки из любого материала. Некоторые комплекты по запросу.

Параметры вставки
Длина: ном. длина -33 мм
Высота: “С” 59,5 мм
Толщина: 8 мм

Стекл. вставки (2 шт.)		Высота “С”	
Длина	Артикул	Прозр.	Сатин.
450мм	Z37R417C	16,72	19,06
500мм	Z37R467C	17,36	21,22

Ящик с высоким фасадом – царга “М” – высота “D” – 1 релинг

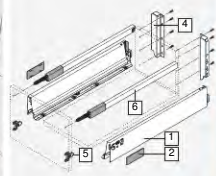

№	Длина*	Терра-чёрный	Белый шёлк	Серый
AF1D27	270мм	62,58	62,58	62,58
AF1D35	350мм	62,54	62,87	63,22
AF1D40	400мм	68,32	63,80	63,80
AF1D45	450мм	64,04	64,04	64,04
AF1D50	500мм	64,62	64,62	64,62

В комплекте: 1 Царги “М”, дизайн “А” Л.+П. 378Mxxx2SA, 2 Заглушки симм. ZAA.532C, 3 Направляющие TANDEMBOX BLUMOTION Л.+П. 578.xxx1B, 4 Держатель задней стенки “D” Л.+П. Z30D000S, 5 Крепления фасада INSERTA симм. ZSF.39A2, 6 Релинги antaro к ящику с высоким фасадом, верхние Л.+П. ZRG.xxxRx1C. Разделители см. стр. 36.

Высокий внутренний ящик – царга “М” – высота “D” – 1 релинг

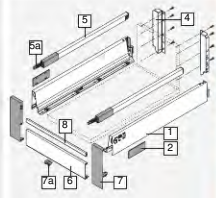

№	Длина*	Терра-чёрный	Белый шёлк	Серый
A11D27	270мм	101,20	99,83	99,73
A11D35	350мм	101,15	100,12	100,37
A11D40	400мм	106,93	101,05	100,96
A11D45	450мм	102,65	101,29	101,19
A11D50	500мм	103,43	102,06	101,96

В комплекте: 1 Царги “М”, дизайн “А” Л.+П. 378Mxxx2SA, 2 Заглушки симм. ZAA.532C, 3 Направляющие TANDEMBOX BLUMOTION Л.+П. 578.xxx1B, 4 Держатель задней стенки “D” Л.+П. Z30D000S, 5 Релинги antaro к внутреннему ящику, верхние Л.+П.

ZRG.xxxRxFC, 5a Головки релинга для внутреннего ящика / алюм. фасада¹ ZRG.000R5F, 6 Передняя панель² Z31L1036A, 7 Держатели передней панели antaro для 1 релинга, “D” Л.+П. ZIF.74D0, 7a Крепление дна к передней панели Z31A0008, 8 Поперечный релинг 1046мм² ZRG.1046Z. Разделители см. стр. 36.

Ящик с высоким фасадом – царга “М” – высота “D” – вставка

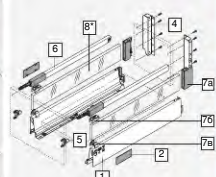
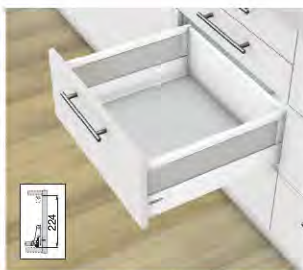

№	Длина*	Терра-чёрный	Белый шёлк	Серый
AFDV27 ³	270мм	65,14	65,14	65,14
AFDV35 ³	350мм	65,44	65,44	65,79
AFDV40 ³	400мм	70,88	66,37	66,37
AFDV45 ³	450мм	66,60	66,60	66,60
AFDS45	450мм	90,01	90,01	90,01
AFDV50 ³	500мм	67,19	67,19	67,19
AFDS50	500мм	91,62	91,62	91,62

В комплекте: 1 Царги “М”, дизайн “А” Л.+П. 378Mxxx2SA, 2 Заглушки симм. ZAA.532C, 3 Направляющие TANDEMBOX BLUMOTION Л.+П. 578.xxx1B, 4 Держатель задней стенки “D” Л.+П. Z30D000S, 5 Крепления фасада INSERTA симм. ZSF.39A2, 6 Релинги antaro к ящику с высоким фасадом, верхние Л.+П. ZRG.xxxRx1C, 7 Держатель вставки (задний Л.+П. [Z36D00802], 2x передний нижний+верхний [Z36.00801/04] Z36D0080, 8 Вставка стеклянная “D”, симм.³ Z37Rxx7D. Разделители см. стр. 36.

Высокий внутренний ящик – царга “М” – высота “D” – вставка

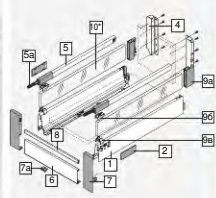

№	Длина*	Терра-чёрный	Белый шёлк	Серый
AIDV27 ⁹	270мм	103,76	102,39	102,30
AIDV35 ³	350мм	103,72	102,69	102,94
AIDV40 ³	400мм	109,50	103,62	103,52
AIDV45 ³	450мм	105,22	103,85	103,76
AIDS45	450мм	128,63	127,26	127,16
AIDV50 ³	500мм	106,00	104,63	104,34
AIDS50	500мм	130,43	129,06	128,97

В комплекте: 1 Царги “М”, дизайн “А” Л.+П. 378Mxxx2SA, 2 Заглушки симм. ZAA.532C, 3 Направл. TANDEMBOX BLUMOTION Л.+П. 578.xxx1B, 4 Держатель задней стенки “D” Л.+П. Z30D000S, 5 Релинги antaro к внутреннему ящику, верхние Л.+П. ZRG.xxxRxFC, 5a Головки релинга для внутреннего ящика / алюм. фасада¹ ZRG.000R5F, 6 Передняя панель² Z31L1036A, 7 Держатели передней панели antaro для 1 релинга, “D” Л.+П. ZIF.74D0, 7a Крепление дна к передней панели Z31A0008, 8 Попер. релинг 1046мм² ZRG.1046Z, 9 Держатель вставки (задний Л.+П. [Z36D00802], 2x передний нижний+верхний [Z36.00801/04] Z36D0080, 10 Вставка стеклянная “D”, симм.³ Z37Rxx7D. Разделители см. стр. 36.

* Возможны длины 550, 600 и 650. Некоторые цвета по запросу.

¹ Вместо релингов для внутренних ящиков могут использоваться релинги для ящиков с высоким фасадом при замене головки на ZRG.000R5F.

² Раскрой панели: внутренняя ширина корпуса минус 132мм, раскрой попер. релинга: внутренняя ширина корпуса минус 122мм.

³ Комплекты АххV с держ. вставок – без вставок. Комплекты АххSxx включают сатинир. вставки. Возможны Ваши вставки из любого материала. Некоторые комплекты по запросу.

Параметры вставки
Длина: ном. длина -33 мм
Высота: “D” 91,5 мм
Толщина: 8 мм

Стекл. вставки (2 шт.)		Высота “D”	
Длина	Артикул	Прозр.	Сатин.
450мм	Z37R417D	19,94	23,40
500мм	Z37R467D	20,58	24,44

Ящик с высоким фасадом – царга “М” – высота “D” – 2 релинга



TANDEMBOX antaro

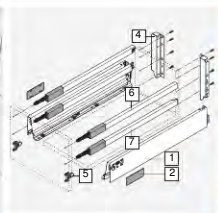

№	Длина*	Терра-чёрный	Белый шёлк	Серый
AF2D27	270мм	72,15	72,15	72,15
AF2D35	350мм	72,40	72,74	73,09
AF2D40	400мм	78,33	73,82	73,82
AF2D45	450мм	74,20	74,20	74,20
AF2D50	500мм	74,93	74,93	74,93

В комплекте: [1] Царги “М”, дизайн “А” Л.+П. [378Mxxx2SA](#), [2] Заглушки симм. [ZAA.532C](#), [3] Направляющие TANDEMBOX BLUMOTION Л.+П. [578.xxx1B](#), [4] Держатель задней стенки “D” Л.+П. [Z30D000S](#), [5] Крепления фасада INSERTA симм. [ZSF.39A2](#), [6] Релинги antaro к ящику с высоким фасадом, верхние Л.+П. [ZRG.xxxRxIC](#), [7] Релинги antaro к ящику с высоким фасадом, средние Л.+П. [ZRG.xxxRxIE](#). Разделители см. стр. 36.

Высокий внутренний ящик – царга “М” – высота “D” – 2 релинга



TANDEMBOX antaro

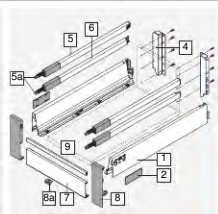

№	Длина*	Терра-чёрный	Белый шёлк	Серый
AI2D27	270мм	111,55	110,18	110,08
AI2D35	350мм	111,80	110,77	111,02
AI2D40	400мм	117,73	111,85	111,75
AI2D45	450мм	113,60	112,23	112,14
AI2D50	500мм	113,74	112,37	112,28

В комплекте: [1] Царги “М”, дизайн “А” Л.+П. [378Mxxx2SA](#), [2] Заглушки симм. [ZAA.532C](#), [3] Направляющие TANDEMBOX BLUMOTION Л.+П. [578.xxx1B](#), [4] Держатель задней стенки “D” Л.+П. [Z30D000S](#), [5] Релинги antaro к внутреннему ящику, верхние Л.+П. [ZRG.xxxRxFC](#), [6] Релинги antaro к внутреннему ящику, средние Л.+П. [ZRG.xxxRxFE](#), [6a] Головки релинга для внутреннего ящика / алюм. фасада¹ [ZRG.000R5F](#), [7] Передняя панель² [Z31L1036A](#), [8] Держатели передней панели antaro для 2 релингов, “D” Л.+П. [ZIF.75D0](#), [8a] Крепление дна к передней панели [Z31A0008](#), [9] Поперечный релинг 1046мм² [ZRG.1046Z](#). Разделители см. стр. 36.

Ящики TANDEMBOX antaro с царгой “К”



Стандартный ящик – высота “К”



TANDEMBOX antaro

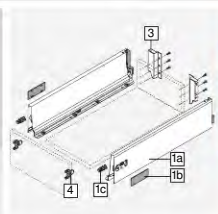

№	Длина	Терра-чёрный	Белый шёлк	Серый
AK40	400мм	71,05	70,73	63,74
AK45	450мм	71,49	64,41	64,17
AK50	500мм	71,92	64,84	64,61

В комплекте: [1] Царги “К”, дизайн “А” Л.+П. [378Kxxx2SA](#), [1a] царги “К” [378Kxxx2SA](#), [1b] заглушки [ZAA.532C](#), [1c] позиц. дюбели [T54.3300](#), [2] Напр. TANDEMBOX BLUMOTION Л.+П. [578.xxx1B](#), [3] Держ. задней стенки “К” Л.+П. [Z30K000S](#), [4] Крепления фасада INSERTA симм. [ZSF.39A2](#). Лотки см. стр. 36.

Стандартный внутренний ящик – высота “К”



TANDEMBOX antaro

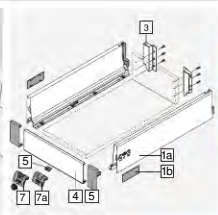

№	Длина	Терра-чёрный	Белый шёлк	Серый
AIK40	400мм	101,83	100,13	92,32
AIK45	450мм	102,26	92,98	92,75
AIK50	500мм	102,69	93,42	93,19

В комплекте: [1] Царги “К”, дизайн “А” Л.+П. [378Kxxx2SA](#), [1a] царги “К” [378Kxxx2SA](#), [1b] заглушки [ZAA.532C](#), [2] Направляющие TANDEMBOX BLUMOTION Л.+П. [578.xxx1B](#), [3] Держатель задней стенки “К” Л.+П. [Z30K000S](#), [4] Передняя панель [Z31L1036A](#), [5] Держатели передней панели antaro “К” Л.+П. [ZIF.71K0](#), [5a] Крепление дна к передней панели (входит в комплект крепл.) [Z31A0008](#), [7] Ручка с поводком (опция – в комплект не входит) [9,42] [ZIF.80M7](#), [7a] Ручка без поводка (опция – в комплект не входит) [6,18] [ZIF.80M5](#). Лотки см. стр. 37.

* Возможны длины 550, 600 и 650. Некоторые цвета по запросу.

¹ Вместо релингов для внутренних ящиков могут использоваться релинги для ящиков с высоким фасадом при замене головки на [ZRG.000R5F](#).

² Раскрой панели: внутренняя ширина корпуса минус 132мм, раскрой попер. релинга: внутренняя ширина корпуса минус 122мм.

Ящик с высоким фасадом – царга “К” – высота “D” – 1 реллинг

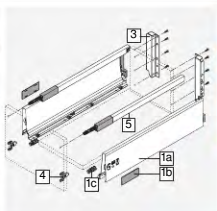
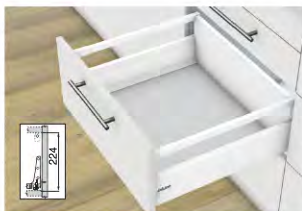

№	Длина	Терра-чёрный	Белый шёлк	Серый
AF1K40	400 мм	80,56	80,23	73,48
AF1K45	450 мм	80,79	73,71	73,71
AF1K50	500 мм	81,38	74,29	74,29

В комплекте: [1] Царги “К”, дизайн “А” Л.+П. **378Kxxx2SA** [1a] царги “К” **378Kxxx2SA**, [1b] заглушки **ZAA.532C**, [1c] позиц. дюбели **T54.3300**, [2] Направляющие TANDEMBOX BLUMOTION Л.+П. **578.xxx1B**, [3] Держатель задней стенки “D” Л.+П. **Z30D000S**, [4] Крепления фасада INSERTA симм. **ZSF.39A2**, [5] Реллинги antaro к ящику с высоким фасадом, верхние Л.+П. **ZRG.xxxRxIC**. *Разделители см. стр. 36.*

Высокий внутренний ящик – царга “К” – высота “D” – 1 реллинг

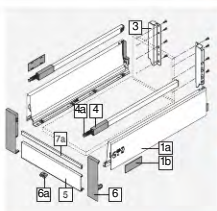

№	Длина	Терра-чёрный	Белый шёлк	Серый
AI1K40	400 мм	119,18	117,48	109,81
AI1K45	450 мм	119,41	110,14	110,04
AI1K50	500 мм	120,19	110,91	110,81

В комплекте: [1] Царги “К”, дизайн “А” Л.+П. **378Kxxx2SA** [1a] царги “К” **378Kxxx2SA**, [1b] заглушки **ZAA.532C**, [2] Направляющие TANDEMBOX BLUMOTION Л.+П. **578.xxx1B**, [3] Держатель задней стенки “D” Л.+П. **Z30D000S**, [4] Реллинги antaro к внутреннему ящику, верхние Л.+П. **ZRG.xxxRxFC**, [4a] Головки реллинга для внутреннего ящика / алюм. фасада¹ **ZRG.000R5F**, [5] Передняя панель² **Z31L1036A**, [6] Держатели передней панели antaro для 1 реллинга, “D” Л.+П. **ZIF.74D0**, [6a] Крепление дна к передней панели **Z31A0008**, [7] Поперечный реллинг 1046 мм² **ZRG.1046Z**. *Разделители см. стр. 36.*

Специальные конструкции



Ящики TANDEMBOX antaro – SPACE TWIN (узкий шкаф)



Решение для узких шкафов (шириной от 200 мм)

Предлагаемое Blum решение для узких шкафов дает возможность оптимально использовать даже небольшое пространство на кухне. Прекрасная альтернатива сетчатым ёмкостям.

Благодаря одному комплекту направляющих, установленных диагонально (правая вверху, левая внизу), мы получаем функциональное, недорогое и эстетичное решение.

Бутылочницы SPACE TWIN – решение для узких шкафов

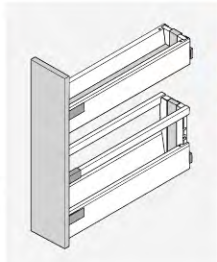
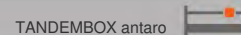

№	Длина	Терра-чёрный	Белый шёлк	Серый
AXN45	450 мм	91,80	91,80	91,80
AXN50	500 мм	92,62	92,62	92,62

В комплекте: [1] 4 царги “М”, дизайн “А” **378Mxxx2SA**, [2] 4 заглушки симм. **ZAA.532C**, [3] Направляющие TANDEMBOX BLUMOTION Л.+П. **578.xxx1B**, [4] Держатель задней стенки “М” Л.+П. **Z30M000S**, [4] Держатель задней стенки “D” Л.+П. **Z30D000S**, [5] 4 крепления фасада INSERTA симм. **ZSF.39A2**, [6] Реллинги antaro к ящику с высоким фасадом, верхние Л.+П. **ZRG.xxxRxIC**. *Разделители см. стр. 36.*
Возможно использовать вставки (вставки и их держатели в комплект не входят).

* Возможны длины 550, 600 и 650. Некоторые цвета по запросу.

¹ Вместо реллингов для внутренних ящиков могут использоваться реллинги для ящиков с высоким фасадом при замене головки на **ZRG.000R5F**.

² Раскрой панели: внутренняя ширина корпуса минус 132 мм, раскрой попер. реллинга: внутренняя ширина корпуса минус 122 мм.



Оптимально использовать пространство под мойкой

Благодаря ящику с П-образным вырезом пространство справа и слева от мойки используется самым лучшим образом. Часто используемые моющие и чистящие средства, губки и таблетки для посудомоечной машины всегда под рукой, а рабочая поверхность свободна.

Ящик под мойку можно реализовать со стандартными комплектующими лишь со специальным держателем задней стенки из ДСП.

Стандартный ящик под мойку – высота “М”

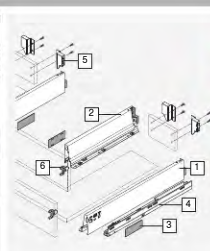

№	Длина	Терра-чёрный	Белый шёлк	Серый
AJM45	450 мм	80,29	80,29	80,29
AJM50	500 мм	80,38	80,72	80,72

В комплекте: 1 Царги “М”, дизайн “А” Л.+П. (внешние) [378M4502SA](#) / [378M5002SA](#), 2 Царги “М”, дизайн “А” Л.+П. (внутренние) [378M3502SA](#), 3 Заглушки симм. [ZAA.532C](#), 4 Направляющие TANDEMBOX BLUMOTION Л.+П. [578.xx01B](#), 5 2x Держатели задней стенки “М” Л.+П. [Z30M000S](#), 7 Крепления фасада INSERTA симм. [ZSF.39A2](#).

Ящик с высоким фасадом под мойку – высота “С” – 1 реллинг¹

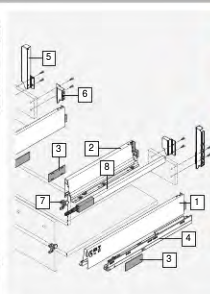
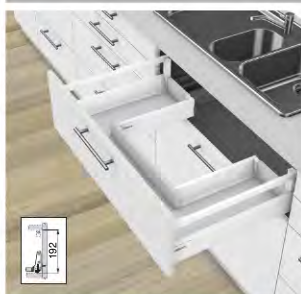

№	Длина	Терра-чёрный*	Белый шёлк	Серый*
AJC45	450 мм	92,58	92,58	92,58
AJC50	500 мм	93,17	93,17	93,17

В комплекте: 1 Царги “М”, дизайн “А” Л.+П. (внешние) [378M4502SA](#) / [378M5002SA](#), 2 Царги “М”, дизайн “А” Л.+П. (внутренние) [378M3502SA](#), 3 Заглушки симм. [ZAA.532C](#), 4 Направляющие TANDEMBOX BLUMOTION Л.+П. [578.xx01B](#), 5 Держатель задней стенки “С” под мойку Л.+П. [Z30C000S.22](#), 6 Держатель задней стенки “М” Л.+П. [Z30M000S](#), 7 Крепления фасада INSERTA симм. [ZSF.39A2](#), 8 Релинги antaro к ящику с высоким фасадом, верхние Л.+П. [ZRG.xxxRSIC](#).

Ящик с высоким фасадом под мойку – высота “D” – 1 реллинг¹

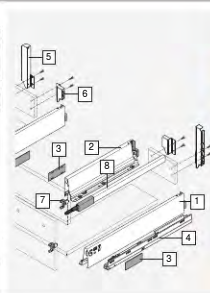
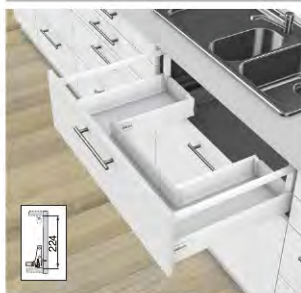

№	Длина	Терра-чёрный	Белый шёлк	Серый
AJ1D45	450 мм	92,58	92,58	92,58
AJ1D50	500 мм	93,17	93,17	93,17

В комплекте: 1 Царги “М”, дизайн “А” Л.+П. (внешние) [378M4502SA](#) / [378M5002SA](#), 2 Царги “М”, дизайн “А” Л.+П. (внутренние) [378M3502SA](#), 3 Заглушки симм. [ZAA.532C](#), 4 Направляющие TANDEMBOX BLUMOTION Л.+П. [578.xx01B](#), 5 Держатель задней стенки “D” под мойку Л.+П. [Z30D000S.22](#), 6 Держатель задней стенки “М” Л.+П. [Z30M000S](#), 7 Крепления фасада INSERTA симм. [ZSF.39A2](#), 8 Релинги antaro к ящику с высоким фасадом, верхние Л.+П. [ZRG.xxxRSIC](#).

Ящик с высоким фасадом под мойку – высота “D” – 2 реллинга

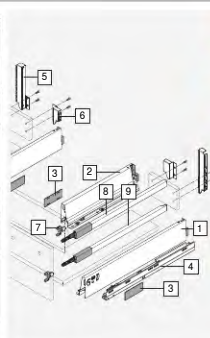
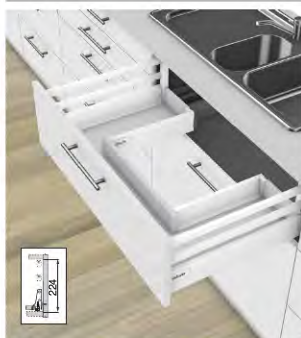

№	Длина	Терра-чёрный	Белый шёлк	Серый
AJ2D45	450 мм	102,75	102,75	102,75
AJ2D50	500 мм	103,48	103,48	103,48

В комплекте: 1 Царги “М”, дизайн “А” Л.+П. (внешние) [378M4502SA](#) / [378M5002SA](#), 2 Царги “М”, дизайн “А” Л.+П. (внутренние) [378M3502SA](#), 3 Заглушки симм. [ZAA.532C](#), 4 Направляющие TANDEMBOX BLUMOTION Л.+П. [578.xx01B](#), 5 Держатель задней стенки “D” под мойку Л.+П. [Z30D000S.22](#), 6 Держатель задней стенки “М” Л.+П. [Z30M000S](#), 7 Крепления фасада INSERTA симм. [ZSF.39A2](#), 8 Релинги antaro к ящику с высоким фасадом, верхние Л.+П. [ZRG.xxxRSIC](#), 9 Релинги antaro к ящику с высоким фасадом, средние Л.+П. [ZRG.xxxRSIE](#).

* Некоторые комплекты по запросу.

¹ Возможно использовать вставки (вставки и их держатели в комплект не входят).

Ящики TANDEMBOX antaro – SPACE TOWER



Больше полезного пространства на кухне

В шкафу для запасов SPACE TOWER предметы рационально занимают все доступное пространство. В одном месте наглядно хранится огромное количество запасов.

Используется полная глубина шкафа. Даже то, что хранится в дальнем углу, удобно достать благодаря полному выдвиганию.

SPACE TOWER – высокий шкаф-колонка с распашной дверью

TANDEMBOX antaro

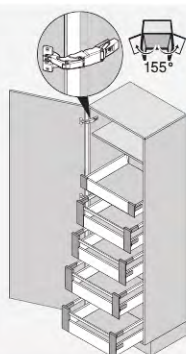

№	Длина ¹	Терра-чёрный	Белый шёлк	Серый
AXT45	450 мм	424,05	419,94	419,75
AXT50	500 мм	427,57	423,46	423,27

В комплекте: [1] 10 царг "М" **378Mxxx2SA**, [2] 10 заглушек **ZAA.532C**, [3] 10 направляющих с BLUMOTION на 30 кг **578.xx01B**, [4] 8 держателей задней стенки "D" **Z30D000S**, [5] 2 держателя задней стенки "М" **Z30M000S**, [6] Релинги antaro к ящику с высоким фасадом, верхние Л.+П. **ZRG.xxxRSIC**, [8] 8 держателей передней панели **ZIF.74D0**, [9] 2 держателя передней панели **ZIF.71M0**, [10] 3 передних панели под раскрой **Z31L1036A**, [11] 2 штанги попер. релинга под раскрой **ZRG.1046Z**.

Петли в комплект **не** входят. Для открывания ящиков без подкладок используйте петли **155° с 0 вход.** 71B7550 см. стр. 53 / 70T7550. TL см. стр. 56.
Комплект для ширины корпуса до 600 мм. Возможны другие. Разделители см. стр. 36.

Ящики TANDEMBOX antaro – SPACE CORNER



SPACE CORNER (угловой ящик) – "М"

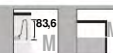

TANDEMBOX antaro



В комплекте: [1] Царги "М", дизайн "А" Л.+П. 650 мм **378M6502SA**, [2] Заглушки симм. **ZAA.532C**, [3] Направляющие TANDEMBOX BLUMOTION Л.+П. 650 мм **576.6501B**, [4] Угловые держатели задней стенки "М", Л.+П. **Z30M000S.45**, [5] Комплект SYNCROMOTION "М" **Z33M00E0A6**.

Фасады ящиков с SYNCROMOTION при открывании смещаются к центру. Лотки см. стр. 37.

№	Серый
AUM	142,78

SPACE CORNER (угловой ящик) с высоким фасадом – "D"



TANDEMBOX antaro



В комплекте: [1] Царги "М", дизайн "А" Л.+П. 650 мм **378M6502SA**, [2] Заглушки симм. **ZAA.532C**, [3] Направляющие TANDEMBOX BLUMOTION Л.+П. 650 мм **576.6501B**, [4] Угловые держатели задней стенки "D", Л.+П. **Z30D000S.45**, [5] Релинги antaro 650 мм к ящику с высоким фасадом, верхние Л.+П. **ZRG.587RSIC**, [6] Комплект SYNCROMOTION "D" **Z33D00E0A6**.

Фасады ящиков с SYNCROMOTION при открывании смещаются к центру. Разделители см. стр. 36

№	Серый
AUD*	177,87

Другие специальные конструкции



SPACE STEP – цокольный ящик и ступенька для доступа к верхним шкафам

TANDEMBOX antaro



Со SPACE STEP можно проектировать высокие шкафы, обеспечив доступ к ним, и создавать доп. пространство для хранения в области цоколя.

SPACE STEP можно реализовать на базе любой системы выдвигания и направляющих.

См. стр. 1



Новый дизайн системы выдвижения TANDEMBOX вдохновляет строгостью и прямолинейностью. В зависимости от своих пожеланий Вы можете выбрать любой тип ящика – в основе будет проверенная временем направляющая TANDEMBOX. Разнообразие ассортимента открывает неограниченные возможности для дизайна мебели. При этом размеры, карты сверления и процесс монтажа остаются без изменений.

Стандартный ящик – высота «М»¹

Рисунок	№	Длина	Баллы	Описание
	Ящик с фасадом			
	AM270	270 мм	52,34	В комплекте: [1] Царги "М", дизайн "Т" Л.+П. 378Mxxx2ST , [2] Заглушки симм. ZAA.532C , [3] Напр. TANDEMBOX BLUMOTION Л.+П. ² 57x.xxx1B , [4] Держ. задней стенки "М" Л.+П. Z30M000S , [5] Крепления фасада INSERTA симм. ZSF.39A2 . <i>Лотки см. стр. 37.</i>
	AM300	300 мм	52,34	
	AM350	350 мм	52,34	
	AM400	400 мм	52,77	
	AM450	450 мм	53,21	
	AM500	500 мм	53,64	
AM650	650 мм	80,39		
	Внутренний ящик			
	AIM270	270 мм	77,01	В комплекте: [1] Царги "М", дизайн "Т" Л.+П. 378Mxxx2ST , [2] Заглушки симм. ZAA.532C , [3] Направляющие TANDEMBOX BLUMOTION Л.+П. ² 57x.xxx1B , [4] Держатель задней стенки "М" Л.+П. Z30M000S , [5] Передняя панель Z31L1036A , [6] Держатели передней панели antaro "М" Л.+П. ZIF.71M0 , [6a] Крепление дна к пер. панели Z31A0008 . <i>Лотки см. стр. 37.</i>
	AIM300	300 мм	77,01	
	AIM350	350 мм	77,01	
	AIM400	400 мм	77,44	
	AIM450	450 мм	77,88	
	AIM500	500 мм	78,31	
AIM650	650 мм	105,06		

Стандартный ящик – высота «К»

	Ящик с фасадом			
	AK450	450 мм	64,51	В комплекте: [1] Царги "К" Л.+П. 378Kxxx2ST , [1a] позиц. дюбели T54.3300 , [2] Заглушки Л.+П. ZAA.532C , [2] Напр. TANDEMBOX BLUMOTION Л.+П. 578.xxx1B , [3] Держ. задней стенки "К" Л.+П. Z30K000S , [4] Крепления фасада INSERTA симм. ZSF.39A2 . <i>Лотки см. стр. 37.</i>
AK500	500 мм	64,94		

¹ Ящик высотой «N» в цвете орион серый см. стр. 27.

² Направляющие 270 – 500 мм **578.xxx1B**: 30 кг, направляющие 650 мм **576.xxx1B**: 65 кг.

Высокий ящик – высота «С» с релингом

№	Длина	Баллы	Описание
Ящик с фасадом			
AFC270	270 мм	62,97	В комплекте: [1] Царги “М”, дизайн “Т” Л.+П. 378Mxxx2ST , [2] Заглушки симм. ZAA.532C , [3] Направляющие TANDEMBOX BLUMOTION Л.+П. ¹ 57x.xxx1B , [4] Держатель задней стенки “С” Л.+П. Z30C000S , [5] Крепления фасада INSERTA симм. ZSF.39A2 , [6] Релинги antaro к ящику с высоким фасадом, верхние Л.+П. ZRG.xxxRx1C . <i>Разделители см. стр. 36.</i>
AFC300	300 мм	63,12	
AFC350	350 мм	63,27	
AFC400	400 мм	63,85	
AFC450	450 мм	64,43	
AFC500	500 мм	65,01	
AFC650	650 мм	93,01	
Внутренний ящик			
AIC270	270 мм	99,86	В комплекте: [1] Царги “М”, дизайн “Т” Л.+П. 378Mxxx2ST , [2] Заглушки симм. ZAA.532C , [3] Направляющие TANDEMBOX BLUMOTION Л.+П. ¹ 57x.xxx1B , [4] Держатель задней стенки “С” Л.+П. Z30C000S , [5] Релинги antaro к внутр. ящику, верхние Л.+П. ZRG.xxxRxFC , [5a] Головки релинга для внутр. ящика / алюм. фасада ¹ ZRG.000R5F , [6] Передняя панель ² Z31L1036A , [7] Держ. пер. панели для 1 релинга, “С” Л.+П. ZIF.74C0 , [7a] Крепление дна к передней панели Z31A0008 , [8] Поперечный релинг 1046мм ² ZRG.1046Z . <i>Разделители см. стр. 36.</i>
AIC300	300 мм	100,00	
AIC350	350 мм	100,15	
AIC400	400 мм	100,73	
AIC450	450 мм	101,32	
AIC500	500 мм	101,90	
AIC650	650 мм	129,89	

орион серый матовый

Высокий ящик – высота «D» с релингом

№	Длина	Баллы	Описание
Ящик с фасадом			
AF1D270	270 мм	62,97	В комплекте: [1] Царги “М”, дизайн “Т” Л.+П. 378Mxxx2ST , [2] Заглушки симм. ZAA.532C , [3] Направляющие TANDEMBOX BLUMOTION Л.+П. ¹ 57x.xxx1B , [4] Держатель задней стенки “D” Л.+П. Z30D000S , [5] Крепления фасада INSERTA симм. ZSF.39A2 , [6] Релинги antaro к ящику с высоким фасадом, верхние Л.+П. ZRG.xxxRx1C . <i>Разделители см. стр. 36.</i>
AF1D300	300 мм	63,12	
AF1D350	350 мм	63,27	
AF1D400	400 мм	63,85	
AF1D450	450 мм	64,43	
AF1D500	500 мм	65,01	
AF1D650	650 мм	93,01	
Внутренний ящик			
A11D270	270 мм	100,28	В комплекте: [1] Царги “М”, дизайн “Т” Л.+П. 378Mxxx2ST , [2] Заглушки симм. ZAA.532C , [3] Направляющие TANDEMBOX BLUMOTION Л.+П. ¹ 57x.xxx1B , [4] Держатель задней стенки “D” Л.+П. Z30D000S , [5] Релинги antaro к внутр. ящику, верхние Л.+П. ZRG.xxxRxFC , [5a] Головки релинга для внутр. ящика / алюм. фасада ² ZRG.000R5F , [6] Передняя панель ³ Z31L1036A , [7] Держ. передней панели antaro для 1 релинга, “D” Л.+П. ZIF.74D0 , [7a] Крепление дна к передней панели Z31A0008 , [8] Попер. релинг 1046 мм ³ ZRG.1046Z . <i>Разделители см. стр. 36.</i>
A11D300	300 мм	100,43	
A11D350	350 мм	100,58	
A11D400	400 мм	101,16	
A11D450	450 мм	101,74	
A11D500	500 мм	102,32	
A11D650	650 мм	130,31	

орион серый матовый

Держатели стеклянной вставки*



AVCO	Высота С	3,46	Держатели вставки передние верхний прозр. симм. Z36.00804 , держатели вставки передние высота “С”/“D” симм. Z36x00805 , держатели вставки задние высота “С”/“D” Л.+П. Z36x00802 .
AVDO	Высота D	3,72	

* Вставки в комплект не входят.

Высокий ящик – высота «D» с BOXCAP

№	Длина	Баллы	Описание
Ящик с фасадом			
IP450	450 мм	91,84	В комплекте: [1] Царги “L” Л.+П. 378Lxxx2ST , [2] Заглушки симм. ZAA.532C , [3] Напр. TANDEMBOX BLUMOTION Л.+П. 578.xxx1B , [4] Держ. задней стенки “D” Л.+П. Z30D000S , [5] Крепл. фасада intivo “L” EXPANDO, симм. ZSF.532E , [6] Боковины BOXCAP Л.+П. Z37Lxx0 .
IP500	500 мм	93,53	
Внутренний ящик			
IG450	450 мм	147,39	В комплекте: [1] Царги “L” Л.+П. 378Lxxx2ST , [2] Заглушки симм. ZAA.532C , [3] Напр. TANDEMBOX BLUMOTION Л.+П. 578.xxx1B , [4] Держатель задней стенки “D” Л.+П. Z30D000S , [5] Боковины BOXCAP Л.+П. Z37Lxx0 , [6] Держатели пер. панели и релинга intivo “D”, Л.+П. ZIF.82D0 , [7] Передняя панель antaro/intivo без паза, под раскрой Z31L1036A , [8] Передний прямоугольный релинг, под раскрой ZRG.1046Z .
IG500	500 мм	149,08	

орион серый матовый

¹ Направляющие 270 – 500 мм **578.xxx1B** : 30 кг, направляющие 650 мм **576.xxx1B** : 65 кг.

² Вместо релингов для внутренних ящиков используются релинги для ящиков с высоким фасадом с головкой ZRG.000R5F.

³ Раскрой панели: внутренняя ширина корпуса минус 132 мм, раскрой поперечного релинга: внутренняя ширина корпуса минус 122 мм.

Разделители ORGA-LINE для высоких ящиков “С”/“D”



Арт.	Длина	Цвет	Внешняя ширина корпуса		
			..2 275 – 400 мм	..4 450 – 600 мм	..8 800 – 1200 мм

Комплект профильных разделителей для продуктов – высота “С”						
AOC45..	450 мм	т.чёрн. / бел.ш. / сер.		29,63	39,88	45,01
AOC50..	500 – 650 мм	т.чёрн. / бел.ш. / сер.		34,25	49,64	90,03

Комплект профильных разделителей для продуктов – высота “D”						
AOD45..	450 мм	т.чёрн. / бел.ш. / сер.		30,01	40,27	45,40
AOD50..	500 – 650 мм	т.чёрн. / бел.ш. / сер.		35,02	50,40	90,79

Арт.	Внешняя ширина корпуса		
	..2 275 – 400 мм	..4 450 – 600 мм	..8 800 – 1200 мм

Комплект поперечных релингов						
AOR45..		10,44		12,72		13,86
AOR50..		14,45		17,87		27,72

	275 – 400 мм	450 – 600 мм	800 – 1200 мм
450 мм	1 попер. разделитель	1 попер., 2 прод. раздел.	1 попер., 3 прод. раздел.
500 мм	2 попер. разделителя ¹	2 попер. ¹ , 3 прод. раздел.	2 попер., 6 прод. раздел.

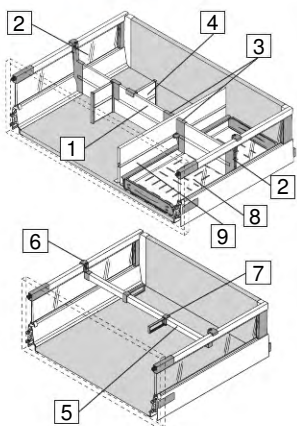

№	Рис.	Артикул	Описание	Т.ч.	Б.ш.	Сер.	Сер.оп.	Нерж.
1		Z40L1077A	Поперечный разделитель под раскрой		25,00	25,00	-	-
2a		Z40C0002Z	Держатель на релинг для высоты “С”			2,31	-	-
2b		Z40D0002Z	Держатель на релинг для высоты “D”			2,50	-	-
3		Z40L0002	Держатель для межсекционной стенки			2,50	-	-
4		Z43L100	Продольный разделитель 100 мм		5,13	5,13	-	-
5		ZRG.1104Q	Поперечный релинг под раскрой		6,43/6,43/6,34	-	-	-
6		ZRU.01E0	Держатель поперечного релинга, симм.		2,00	-	-	-
7		ZRU.11F0	Продольный разделитель для попер. релинга		1,14	-	-	-
8		Z48.30B014	Лоток для бутылок (нерж.)	450мм	-	-	-	54,88
		Z48.30B016		500мм	-	-	-	62,75
		Z46L420		450мм	41,51	-	-	-
9		Z46L470	Межсекционная стенка	450мм	42,81	42,81	-	-
				500мм				

- Комплектующие (включая все держатели) соответствуют цвету чагги.
- Для ящиков высотой “М” используются стандартные лотки и разделители ORGA-LINE из нержавеющей стали. См. стр. 37.
- Применяются стандартные держатели тарелок, ножей и специй. См. стр. 38.

¹ С учётом возможности раскрой в данных комплектах указаны баллы за 1 поперечный разделитель под раскрой (4 держателя).
Прим.: В комплектах указаны баллы для цветов белый шелк, terra-чёрный и серый – для всех разделителей и держателей одинаковые.
Количество баллов значительно уменьшается при распиле разделителей под раскрой для нескольких ящиков.



Наборы ORGA-LINE с лотками из нержавеющей стали прекрасно подходят для размещения любых столовых приборов. Лотки можно переставлять так, как удобно Вам, легко вынимать и переносить, например, на другой стол для сервировки.



Разделители чётко распределяют пространство в ящиках, позволяя достать любой предмет одним движением.

ORGA-LINE для нестандартной ширины корпуса

Рисунок	Артикул	Длина	Баллы	Рисунок	Артикул	Длина	Баллы
	ZSI.450BI1N ZSI.500BI1N	450 мм 500 мм	41,03 49,91		ZSI.450KI2N ZSI.500KI2N	450 мм 500 мм	60,13 70,63
При длине 450 мм только 1 длинный лоток				При длине 450 мм только 1 длинный лоток			
	ZSI.450BI2N ZSI.500BI2N	450 мм 500 мм	53,66 63,36		ZSI.450KI3N ZSI.500KI3N	450 мм 500 мм	61,65 72,15
При длине 450 мм 1 поперечный лоток				При длине 450 мм только 1 длинный лоток			
Возможен держатель ножей				Возможен держатель ножей			
	ZSI.450BI3N ZSI.500BI3	450 мм 500 мм	63,58 78,54		ZSI.450KI4N ZSI.500KI4	450 мм 500 мм	83,97 100,55
При длине 450 мм 1 поперечный лоток на полную ширину				При длине 450 мм 1 поперечный лоток до крайнего разделителя			
	ZSI.450FI2N ZSI.500FI2N	450 мм 500 мм	37,62 40,91		ZSI.450MI3 ZSI.500MI3	450 мм 500 мм	95,91* 108,02*
Возможна установка держателя ножей ZSZ.02M0				При длине 450 мм на 1 квадратный лоток (справа) меньше			
	ZSI.450FI3 ZSI.500FI3	450 мм 500 мм	54,82 59,75				
Возможна установка держателя ножей ZSZ.02M0							

В разделители ORGA-LINE можно также устанавливать приспособление для резки пищевой плёнки/фольги (см. стр. 38).

ORGA-LINE для столовых приборов для стандартной ширины корпуса¹ (* – под заказ)

Рисунок	Артикул	Длина	Баллы	Рисунок	Артикул	Длина	Баллы
	Ширина корпуса: 275 мм				Ширина корпуса: 600 мм		
	ZSI.450BI1N ZSI.500BI1N	450 мм 500 мм	41,03 49,91		ZSI.60VEI4 ZSI.60VEI6	450 мм 500 мм	107,65 131,48
				Вариант: ZSI.xxxBI1N+ZSI.xxxBI3x			
	Ширина корпуса: 300/350 мм				Ширина корпуса: 800 мм		
	2xZSI.450BI1N 2xZSI.500BI1N	450 мм 500 мм	82,06 99,81		ZSI.80VEI4 ZSI.80VEI6	450 мм 500 мм	128,97 159,83
				Вариант: 2 x ZSI.xxxBI3x			
	Ширина корпуса: 400 мм				Ширина корпуса: 900 мм		
	ZSI.450BI3N ZSI.500BI3	450 мм 500 мм	63,58 78,54		ZSI.90VEI4 ZSI.90VEI6	450 мм 500 мм	148,01 179,55
				Вариант: ZSI.xxxBI3x+ZSI.xxxKI4x			
	Ширина корпуса: 450 мм				Ширина корпуса: 1000 мм		
	ZSI.45VEI4 ZSI.45VEI6	450 мм 500 мм	98,68 113,98		ZSI.10VEI4 ZSI.10VEI6	450 мм 500 мм	164,98* 198,14*
				Вариант: 2 x ZSI.xxxKI4x			
	Ширина корпуса: 500 мм				Ширина корпуса: 1200 мм		
	ZSI.50VEI4 ZSI.50VEI6	450 мм 500 мм	99,04 114,34		ZSI.12VEI4 ZSI.12VEI6	450 мм 500 мм	185,73* 220,50*
				Вариант: ZSI.xxxBI3x+ZSI.xxxFI2N+ZSI.xxxKI4x			
	Ширина корпуса: 550 мм				Устан. размер: 900 – 1200 мм		
	ZSI.55VEI4 ZSI.55VEI6	450 мм 500 мм	107,29* 131,12		ZSI.450BI3E ZSI.500BI3E	600 мм 650 мм	70,15* 84,53*
				Отличается от BI3 плоскими гранями по обим бокам. Для SPACE CORNER (углового шкафа)			
				Варианты: ZSI.xxxFI2N, ZSI.xxxFI3			

¹ Набор полностью заполняет ящик при ширине корпуса от 450 мм.

*Под заказ.

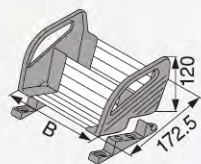

Держатель специй

Рекомендуется использовать по 2 шт. в ящиках длиной от 450 мм.

Артикул	Ширина корпуса / В	Баллы
ZFZ.30G0I	300 / 212 мм	28,78
ZFZ.45G0I	450 / 362 мм	43,15

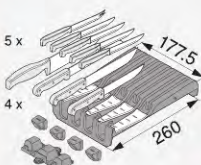

Держатель ножей

Предназначен для хранения 9 ножей в ящиках длиной от 450 мм. Крепится ко дну ящика, может устанавливаться в лотки ZSI.xxxFI3, ZSI.xxxFI2N, ZSI.xxxKI3N.

Артикул	Тип	Баллы
ZSZ.02M0	Стандартный дизайн	31,37

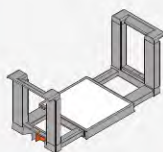

Держатель тарелок

Для хранения тарелок диаметром 186 – 322 мм в ящиках. Настраивается под разные размеры тарелок нажатием на оранжевые кнопки. Специальное резиновое основание не допускает скольжения держателя по ящику. Высота 170 мм.

Артикул	Тип	Баллы
ZC7T0350	Для всех типов ящиков и полок	56,63



Может устанавливаться в разделители ORGA-LINE
Подходит для:
TANDEMBOX 450-650 мм,
TANDEM 500-650 мм.
Рулон: макс. L = 330 мм
макс. Ø = 46 мм

Приспособление для резки пищевой пленки/фольги

Для резки пленки/фольги и их удобного хранения. Стержень для фиксации пленки позволяет избежать склеивания при отмотывании и отрезании.

Артикул	Тип	Баллы
ZSZ.01F	Для резки пищевой пленки	53,95
ZSZ.02F	Для резки фольги	51,84



Комплект помощников ORGA-LINE

Комплект включает в себя держатель тарелок (2 шт), держатель специй (2 шт), держатель ножей, приспособление для резки пищевой пленки и приспособление для резки фольги.

Артикул	Баллы
ZOU.30U1I	309,68

Принадлежности для TANDEMBOX antaro

Рисунок	Артикул	Описание	В кор.	Баллы	
	ZIF.80M5	Ручка без поводка для открывания внутреннего ящика	25	6,18	
	ZIF.80M7	Ручка с поводком (возможно открывание внутреннего ящика с внешним)	1	9,42	
	Z96.10E1	Стабилизатор фасада. Для высоких и широких фасадов	250	1,78	
	ZST.500BB	Боковой стабилизатор к TANDEMBOX 500 мм.	Монтаж сзади (для ящиков antaro – только без релингов)	1/10	20,87
	ZST.500BA		Монтаж сверху (для всех типов, возможен SERVO-DRIVE)	1/10	20,87
	2xZSF.35A2	Крепление фасада к TANDEMBOX под саморез (Л.+П.)	500	1,23	

Комплектующие для фасада из алюминиевой рамки

Рис.	Артикул	Описание	Кол-во	За 1 шт.
	ZSF.35A2	1 Крепление фасада на саморезы, симм	2	0,62
	ZRF.2200	2 Держатель релинга для алюминиевой рамки, симм.	согласно количеству релингов	0,83
	ZRG.000R5F	3 Головка релинга для внутр. ящика / алюм. фасада ¹		0,39

*Под заказ.

¹ При использовании релинга для внутреннего ящика головка ZRG.000R5F не требуется. Используется релинг стандартной длины.

TIP-ON BLUMOTION для TANDEMBOX

Механическая система открывания и закрывания для мебели без ручек

blum

Инновационная технология

TIP-ON BLUMOTION объединяет в себе удобство открывания ящиков без ручек, характерное для TIP-ON, и мягкое и бесшумное закрывание благодаря BLUMOTION.

- Полностью механическое решение
- Оптимальный зазор между корпусом и фасадом 2,5мм
- 4-мерная регулировка фасада
- Стандартные позиции сверления
- Простой монтаж без инструмента

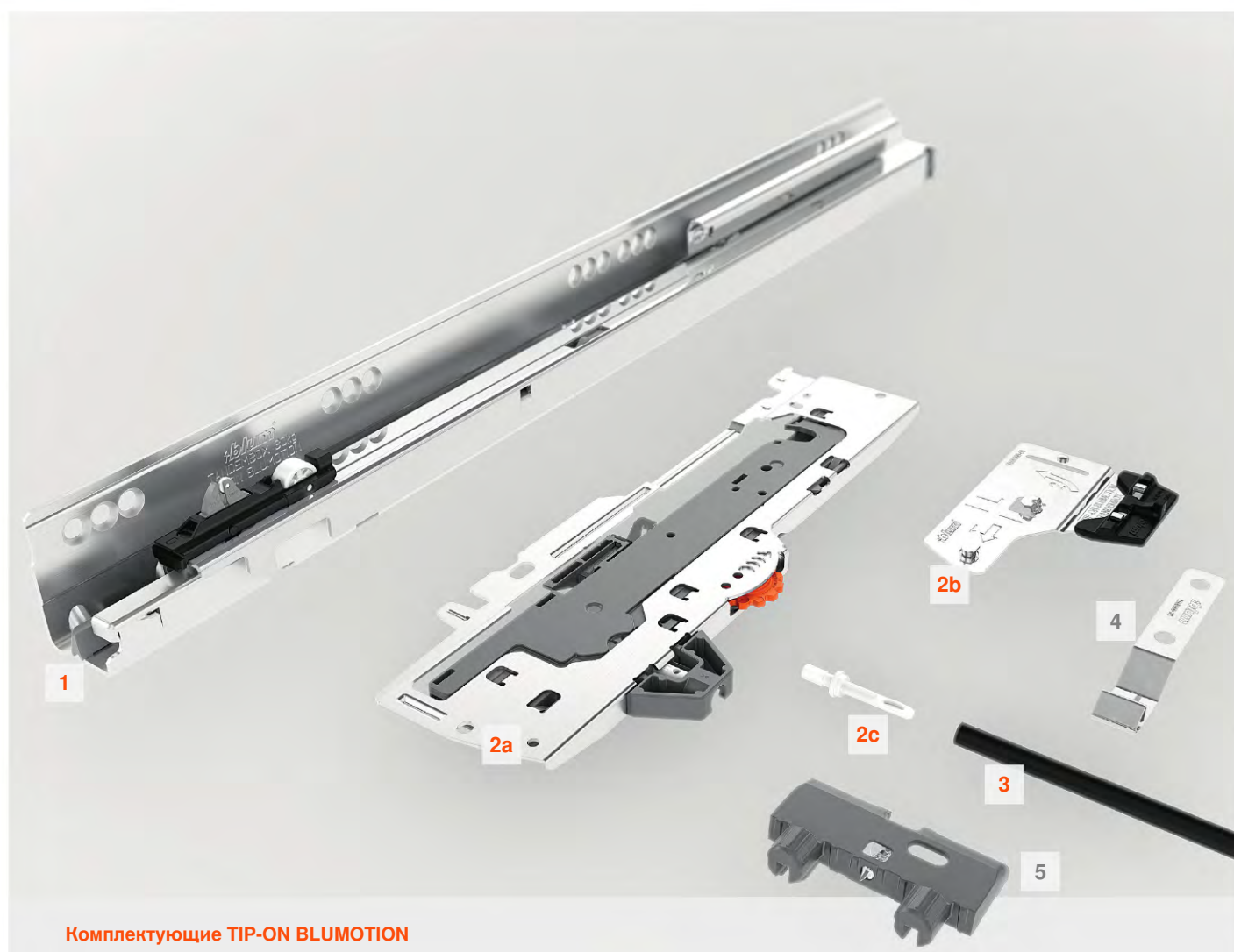

Комплектующие TIP-ON BLUMOTION

- 1 Направляющая TIP-ON BLUMOTION для TANDEMBOX
- 2a Механизм TIP-ON BLUMOTION
- 2b Триггер TIP-ON BLUMOTION
- 2c Адаптеры вала синхронизатора TIP-ON BLUMOTION
- 3 Вал синхронизатора TIP-ON BLUMOTION
- 4 Держатель вала синхронизатора для TIP-ON BLUMOTION (необходим при ширине корпуса ≥ 750 мм)
- 5 Уголок, поддерживающий дно (необходим при ширине корпуса ≥ 750 мм)

Комплект TIP-ON BLUMOTION (дополнительные баллы к любому ящику TANDEMBOX¹)

№*	Ном. длина	Тип механизма в данном комплекте*	В комплекте	Доп. баллы ¹
TTB27S0+	270 мм	S0		30,51
TTB35L1+	350 мм	L1	Направляющие TIP-ON BLUMOTION Л.+П. 578.xxx1M ,	30,51
TTB40L1+	400 мм	L1	Механизм TIP-ON BLUMOTION Л.+П. T60B3xxx *,	30,51
TTB45L3+	450 мм	L3	Вал синхронизации T60.1125W .	30,51
TTB50L3+	500 мм	L3		30,51

* Выбирайте механизмы TIP-ON BLUMOTION в зависимости от общего веса ящика!

Направляющие TANDEMBOX TIP-ON BLUMOTION Л.+П.



№	Рис.	Артикул	Нагрузка	Ном. длина	Баллы
1		578.2701M	30 кг	270 мм	24,89
		578.3501M		350 мм	24,89
		578.4001M		400 мм	25,07
		578.4501M		450 мм	25,26
		578.5001M		500 мм	25,45
		578.5501M	550 мм	26,75	
		576.5001M	65 кг	500 мм	33,63
		576.6501M		650 мм	40,72

Механизм TIP-ON BLUMOTION (включая триггеры и адаптеры вала) Л.+П.

№	Рис.	Артикул	Ном. длина	Механизм	<10 кг	20 кг	30 кг	40 кг	50 кг	65 кг	Баллы
2		T60B3030	270-300 мм	S0	≤ 10кг						24,81
		T60B3130		S1		10-20кг					
		T60B3330	L1	≤ 20кг							
		T60B3530	350-650 мм	L3			15-40кг				
		T60B3560		L5				35-65кг			

Выбирайте механизмы в зависимости от общего веса ящика!

Синхронизатор

№	Рис.	Артикул	Описание	Баллы
3		T60.1125W	Вал 1125 мм* Внутр. ширина корпуса ≥ 287 мм < 1370 мм	5,70
-		T60.300D	Вал 72 мм** Внутр. ширина корпуса 238-286 мм	1,38

Для оптимальной работы системы TIP-ON BLUMOTION используйте синхронизатор!

* Раскрой: внутр. ширина - 240 мм

** Раскрой: внутр. ширина - 214 мм. Адаптеры вала не требуются.

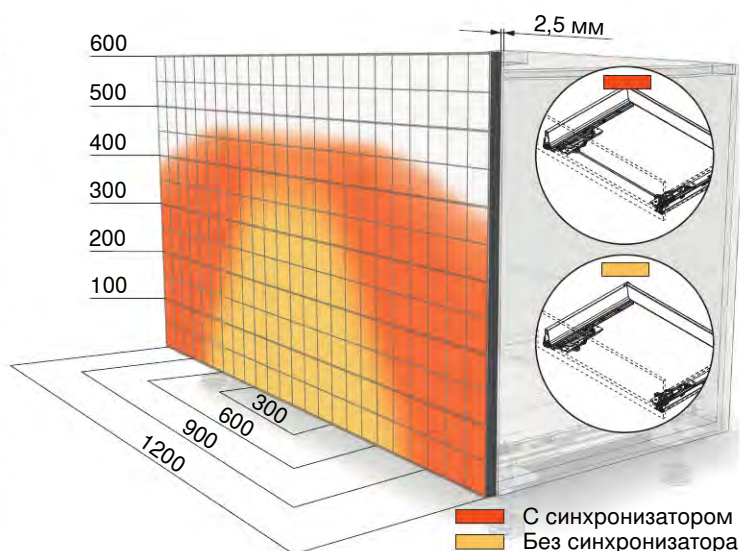

Принадлежности

№	Рис.	Артикул	Описание	Баллы	
4		T60B000H	Держатель вала синхронизатора	Требуются при ширине корпуса ≥ 750 мм над дном корпуса или рейкой	0,36
5		Z96.2011	Уголок, поддерживающий дно		1,78
-		Z96.10E1	Стабилизатор фасада	Для стабилизации высоких и широких фасадов. По 2 шт.	1,78

¹ С учётом замены направляющих с BLUMOTION.



TANDEM – это идеальное решение фирмы Blum для деревянных ящиков и выдвижных металлических корзин. Технология скрытых направляющих TANDEM обеспечивает великолепный плавный ход даже тяжело нагруженных ящиков и корзин, позволяя создавать мебель, соответствующую самым высоким требованиям.

- Отлично подходит для кухни, гостиной, прихожей и ванной
- Полное выдвижение – все на виду, не надо приседать и нагибаться
- Великолепный плавный ход при любой нагрузке
- Встроенная система мягкого и бесшумного закрывания BLUMOTION
- Замки для быстрого снятия и установки ящика без инструмента
- Возможно использование механической системы открывания TIP-ON
- По желанию с электроприводом SERVO-DRIVE. Техн. информацию см. стр. 47

TANDEM plus BLUMOTION (мягкое, бесшумное закрывание) – полное выдвижение

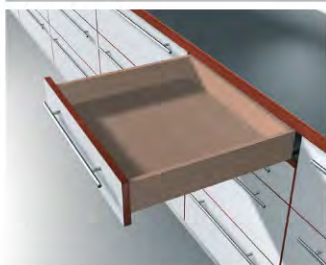

В комплекте: [1] Направляющие полного выдвижения TANDEM 30 кг с BLUMOTION **560Hxx00B**,
[2] Замки Л.+П. **T51.1700**.

Длина	№ / [арт. напр]		Баллы
250 мм	TNB25	[560H2500B]	35,07
270 мм	TNB27	[560H2700B]	35,07
300 мм	TNB30	[560H3000B]	35,07
350 мм	TNB35	[560H3500B]	35,07
400 мм	TNB40	[560H4000B]	35,50
450 мм	TNB45	[560H4500B]	35,94
500 мм	TNB50	[560H5000B]	36,37
550 мм	TNB55	[560H5500B]	37,98

TANDEM BLUMOTION (мягкое, бесшумное закрывание) – частичное выдвижение

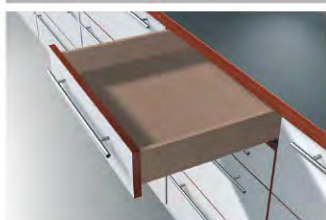
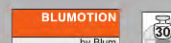

В комплекте: [1] Направляющие частичного выдвижения TANDEM 30 кг с BLUMOTION **550Hxx00B**,
[2] Замки Л.+П. **T51.1700**.

Длина	№ / [арт. напр]		Баллы
270 мм	TNHB27	[550H2700B]	17,23
300 мм	TNHB30	[550H3000B]	17,23
350 мм	TNHB35	[550H3500B]	17,23
400 мм	TNHB40	[550H4000B]	17,45
450 мм	TNHB45	[550H4500B]	17,66
500 мм	TNHB50	[550H5000B]	17,88
550 мм	TNHB55	[550H5500B]	19,62

TANDEM plus – полное выдвижение

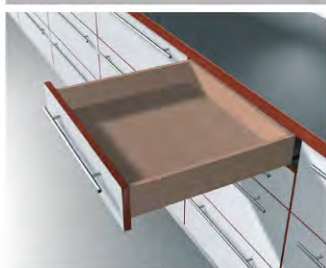

В комплекте: [1] Направляющие полного выдвижения TANDEM 30 кг **560Hxx00C**,
[2] Замки Л.+П. **T51.1700**.

Длина	№ / [арт. напр]		Баллы
250 мм	TN25	[560H2500C]	23,87
270 мм	TN27	[560H2700C]	23,87
300 мм	TN30	[560H3000C]	23,87
350 мм	TN35	[560H3500C]	23,87
400 мм	TN40	[560H4000C]	24,30
450 мм	TN45	[560H4500C]	24,74
500 мм	TN50	[560H5000C]	25,17
550 мм	TN55	[560H5500C]	26,78



TIP-ON для систем выдвижения

Стандартные и высокие ящики без ручек легко открываются благодаря механической системе открывания – нужно лишь нажать на фасад в любом месте. Благодаря предлагаемому в качестве опции синхронизатору TIP-ON работает даже с широкими ящиками. Для закрывания необходимо прижать фасад рукой.

TIP-ON для TANDEM plus полного выдвижения

Рис.	Артикул	Описание	Баллы
	T55.7150S	Механизм TIP-ON (включая триггеры и прокладки) Л.+П. для TANDEM plus 250 - 550 мм полного выдвижения (без BLUMOTION)	12,45
	T55.889W	Вал синхронизации под раскрой (вн. ШК - 277мм), при ширине корпуса > 600мм до 1200мм	3,84
	T55.000R	Шестерня для синхронизации Л.+П.	5,05

TANDEM с интегрированным TIP-ON – частичное выдвижение

Длина	Без синхронизации		С синхронизацией	
	№ / [арт. напр]	Баллы	Артикул вала ¹	Баллы
270 мм	TNHT27 [550H2700T]	20,03	+ T57.1142S Необходим для любой ширины	25,73
300 мм	TNHT30 [550H3000T]	20,03		25,73
350 мм	TNHT35 [550H3500T]	20,03		25,73
400 мм	TNHT40 [550H4000T]	20,24		25,94
450 мм	TNHT45 [550H4500T]	20,46		26,16
500 мм	TNHT50 [550H5000T]	20,68		26,38
550 мм	TNHT55 [550H5500T]	22,41		28,11

В комплекте: 1 Направляющие частичного выдвижения TANDEM TIP-ON 30 кг **550Hxx00T**,
2 Замки Л.+П. **T51.1700**.
Доп. необходим: 3 Вал синхронизации **T51.1700**.

¹ Вал синхронизации может использоваться для нескольких ящиков в зависимости от ширины корпуса.

Рис.	Артикул	Описание	Баллы
	T57.1142S	Вал синхр-ции для TANDEM TIP-ON частичного выдвижения, 1142 мм под раскрой (вн. ШК - 29мм)	5,70

Принадлежности для TANDEM

Рис.	Артикул	Описание	Выдвижение	Баллы
	ZST.750TV	Боковой стабилизатор для TANDEM (для боковой стабильности шир. ящиков) Несовместим с TIP-ON. Для всех длин. Вал синхр. до шир. к. 1400мм в компл.	Полное	103,32
	ZST.650TT		Частичное*	106,56

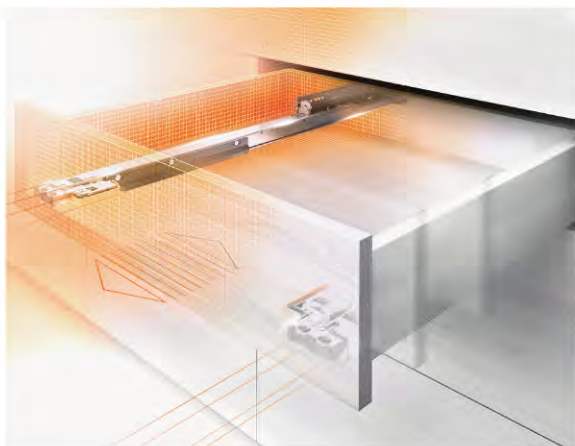

- Направляющие MOVENTO покоряют своей надежностью и мягким ходом
- Система BLUMOTION гарантирует мягкое и бесшумное закрытие
- Для мебели без ручек предлагается механическая система открывания TIP-ON или TIP-ON BLUMOTION.
- По желанию с электроприводом SERVO-DRIVE



■ Высочайшая плавность хода с синхронизированными направляющими



■ 4-мерная регулировка: по ширине, высоте, наклону и глубине

MOVENTO с BLUMOTION

BLUMOTION
by Blum

Длина ²	Нагр.	№ / [арт. напр]	Баллы	№ (к дну) [арт. напр]	Баллы	Нагр.	№ / [арт. напр]	Баллы
250 мм	40 кг	MO4S25 [760H2500S]	43,64			70 кг	MO6S45 [766H4500S]	51,85
270 мм		MO4S27 [760H2700S]	43,64				MO6S50 [766H5000S]	52,29
300 мм		MO4S30 [760H3000S]	43,64				MO6S55 [766H5500S]	54,63
350 мм		MO4S35 [760H3500S]	43,64	MO4U35 [760H3500U]	54,79		MO6S60 [766H6000S]	59,34
400 мм		MO4S40 [760H4000S]	44,08	MO4U40 [760H4000U]	55,24		MO6S65 [766H6500S]	61,68
450 мм		MO4S45 [760H4500S]	44,53	MO4U45 [760H4500U]	55,69		MO6S70 [766H7000S]	67,54
500 мм		MO4S50 [760H5000S]	44,98	MO4U50 [760H5000U]	56,13		MO6S75 [766H7500S]	72,34
550 мм		MO4S55 [760H5500S]	47,36					
600 мм		MO4S60 [760H6000S]	52,16					
650 мм								
700 мм	В комплекте: [1] Направляющие полного выдвижения MOVENTO S 40 кг монтаж к боковине 760Hxx00S / монтаж к дну 760Hxx00U , [2] Замки Л.+П. T51.7601 .							
750 мм								

В комплекте: [1] Направляющие полного выдвижения MOVENTO S 70 / 60 кг **766Hxx00S**, [2] Замки Л.+П. **T51.7601**.

MOVENTO с TIP-ON

TIP-ON
by Blum

Длина ²	Нагр.	№ / [арт. напр]	Баллы	Нагр.	№ / [арт. напр]	Баллы
250 мм	40 кг	MO4T25 [760H2500T]	57,07	70 кг	MO6T45* [766H4500T]	66,16
270 мм		MO4T27 [760H2700T]	57,07		MO6T50* [766H5000T]	66,60
300 мм		MO4T30 [760H3000T]	57,07		MO6T55* [766H5500T]	68,99
350 мм		MO4T35 [760H3500T]	57,07		MO6T60 [766H6000T]	72,55
400 мм		MO4T40 [760H4000T]	57,51		MO6T65 [766H6500T]	74,89
450 мм		MO4T45 [760H4500T]	57,96		MO6T70 [766H7000T]	80,98
500 мм		MO4T50 [760H5000T]	58,41		MO6T75 [766H7500T]	85,78
550 мм		MO4T55 [760H5500T]	60,79			
600 мм		MO4T60* [760H6000T]	65,59			
650 мм						
700 мм	В комплекте: [1] Направляющие полного выдвижения MOVENTO T 40 кг 760Hxx00T , [2] Замки Л.+П. T51.7601 .					
750 мм						

Принадлежности для MOVENTO

blum

Рис.	Артикул	Описание	Баллы
	298.760	Модуль регулировки по глубине (опция) для внутренних ящиков. Дополнительно к замкам T51.7601. Только для направляющих с BLUMOTION.	5,54
	T57.7400	Синхронизатор TIP-ON (опция)	10,03
	ZST.1160W	Для ширины корпуса до 1400 мм	5,53
	ZS7M750MU	Боковой стабилизатор для широких ящиков, шир. корпуса до 1400 мм, ном. длина до 750 мм	30,71

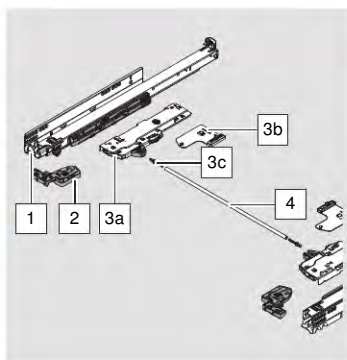

TIP-ON BLUMOTION объединяет в себе удобство открывания ящиков без ручек, характерное для TIP-ON и мягкое и бесшумное закрывание благодаря BLUMOTION.

- Полностью механическое решение
- Небольшой зазор между корпусом и фасадом: 2,5мм
- 4-мерная регулировка

MOVENTO TIP-ON BLUMOTION



Без синхронизации						С синхронизацией	
Длина	Нагр.	№ / [арт. напр]	Арт. механизма	Баллы	Арт. вала	Баллы	
270 мм	40 кг	MO4S27 [760H2700S]	+ T60L7xxx	68,45	+ T60.1125W	74,14	
300 мм		MO4S30 [760H3000S]		68,45		74,14	
350 мм		MO4S35 [760H3500S]		68,45		74,14	
400 мм		MO4S40 [760H4000S]		68,89		74,59	
450 мм		MO4S45 [760H4500S]		69,34		75,04	
500 мм		MO4S50 [760H5000S]		69,79		75,48	
550 мм	70 кг	MO4S55 [760H5500S]	Выбирайте в зависимости от общего веса ящика	72,17	Вал под раскрой можно использовать с несколькими ящиками	77,87	
600 мм		MO4S60 [760H6000S]		76,97		82,67	
450 мм		MO6S45 [766H4500S]		76,66		82,35	
500 мм		MO6S50 [766H5000S]		77,10		82,79	
550 мм		MO6S55 [766H5500S]		79,44		85,13	
600 мм		MO6S60 [766H6000S]		84,15		89,85	
650 мм	60 кг	MO6S65 [766H6500S]		86,49		92,19	
700 мм		MO6S70 [766H7000S]		92,34		98,04	
750 мм		MO6S75 [766H7500S]		97,15		102,85	

В комплекте: Направляющие и замки **MOxSxx** [1] Направляющие полного выдвижения MOVENTO S 40 / 70 / 60 кг [760Hxx00S / 766Hxx00S], [2] Замки Л.+П. T51.7601 [3], [3] Механизм TIP-ON BLUMOTION Л.+П. **T60L7xxx**, + [4] Вал синхронизации **T60.1125W**.

Механизм TIP-ON BLUMOTION (включая триггеры и адаптеры вала) Л.+П.

Рис.	Артикул	Ном. длина	Механизм	<10 кг	20 кг	30 кг	40 кг	50 кг	60 кг	70 кг	Баллы
	T60L7040	270-300мм	S0	≤ 10кг							24,81
	T60L7140		S1		10-20кг						
	T60L7340	350-600мм	L1 ¹	≤ 20кг							
	T60L7540		L3 ¹			15-40кг					
	T60L7570	450-750мм	L5 ²					35-70кг			

Выбирайте механизмы в зависимости от общего веса ящика!

¹ Только с направляющими на 40 кг.
² Только с направляющими на 70 / 60 кг.

Синхронизация

Рис.	Артикул	Описание	Баллы
	T60.1125W	Вал 1125 мм Внутр. ширина корпуса ≥ 314 мм < 1370 мм Раскрой: внутр. ширина - 267 мм	5,70
	T60.300D	Вал 72 мм (адаптеры не требуются) Внутр. ширина корпуса 265 – 313 мм Раскрой: внутр. ширина - 241 мм	1,38

Для оптимальной работы TIP-ON BLUMOTION используйте синхронизацию!

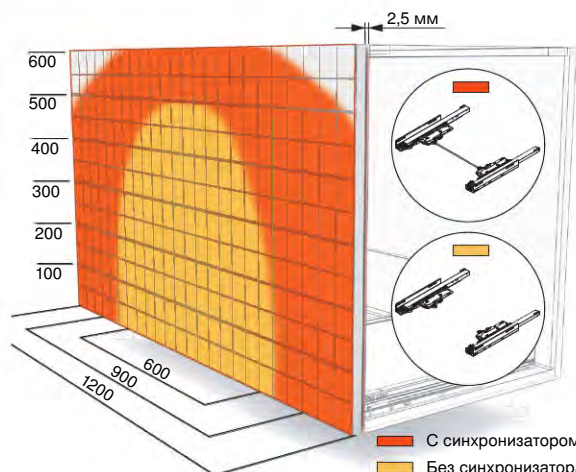

■ С синхронизатором
 ■ Без синхронизатора

Примечание: Механизмы TIP-ON BLUMOTION и синхронизация для MOVENTO и LEGRABOX – одинаковые.

Фиксатор выдвижной полки



Удобство эксплуатации, надежная фиксация, простая установка

- Благодаря синхронизатору фиксатор удобно разблокируется одной рукой с любой стороны. Просто поднимите рычаг.
- Применяется с направляющими полного выдвижения TANDEM и MOVENTO (невозможно с направляющими частичного выдвижения TANDEM)
- Можно использовать с BLUMOTION, TIP-ON BLUMOTION и TIP-ON
- Крепление направляющих на стандартных позициях

Фиксатор выдвижной полки для MOVENTO и TANDEM

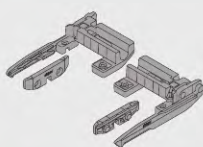

Артикул

295H5700

Баллы

16,98

Комплектация: 2 фиксатора, 2 блокиров. элемента, инструкция

Вал синхронизатора

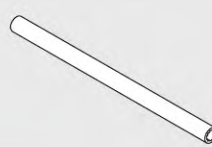

Артикул

ZST.1160W

Баллы

5,53

1160 мм. Под раскрой. Алюминий.

MOVENTO и TANDEM: раскрой: внутр. ширина - 87 ±1 мм

Комплект

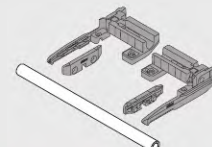

№

FVP

Баллы

22,51

В комплекте: 1 Фиксатор выдвижной полки **295H5700**, 2 Вал синхронизатора **ZST.1160W**.

Релинги и разделители



Рис.	Артикул	Описание	Длина	Баллы	
	ZRE.413A	Комплект релингов к TANDEM / MOVENTO (Л.+П., 2 крепления задней стенки) Хромированные, для ящиков из массива. Для высоких ящиков x 2.	450 мм	16,93	
	ZRE.463A		500 мм	17,08	
	ZHI.387BI3*	Лотки ORGA-LINE (с изменяемой длиной) к TANDEM / MOVENTO Шир. лотка 284,5 мм, выс. 65,5 мм, для шир. корпуса 400-500 мм.	внутр. 402-426 мм	450 мм	103,32
	ZHI.437BI3*		длина: 452-476 мм	500 мм	106,56

Рис.	№	Описание	Тип	Белый	Серый	Нерж.
	GAL2	Комплект для галереи с релингами В комплекте: 1 4 угл. держателя ZTU.00Z0 (2-й) / ZTU.00D0 (3-й), 2 4 (2-й) / 6 (3-й) релингов ZRG.1xxxU (для шир. корпуса 600 мм).	двойной	21,85	21,85	37,71
	GAL3		тройной	30,13	30,13	53,92

SERVO-DRIVE flex – электрическая система открывания для встроенного холодильника, морозильной камеры и посудомоечной машины

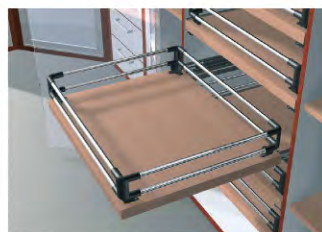

Холодильник < 178 см
Морозильник < 158 см

Посудомоечная машина

Морозильник ≥ 178 см

Холодильник +
морозильник

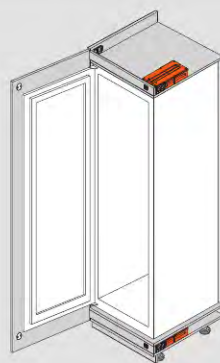
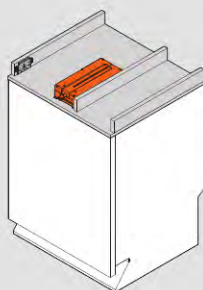

1 привод SERVO-DRIVE flex

2 привода SERVO-DRIVE flex

Информация для заказа SERVO-DRIVE flex

Холодильник < 178 см
Морозильник < 158 см
Посудомоечная машина

Морозильник ≥ 178 см
Холодильник +
морозильник

Рисунок	Артикул	Описание	Баллы-Цена	Количество приводов SERVO-DRIVE flex	
				1	2
	Z10C500A	Комплект SERVO-DRIVE flex	264,81	1	2
	Z10NE030F	Блок питания (1 на 1 цепь пит.!) 24Вт, 24 В, с распредел.-кабелем 2 м	147,23	1	1
	Z10M200E	Сетевой кабель с вилкой, 2 м	10,15	1	1
	Z10NG000	Держатель блока питания – к дну с крышкой (дополнительно)	9,96		1
	Z10NG120	Держатель блока питания – к стенке (дополнительно)	5,37		1
	Z10K600A	Эл.-кабель (6 м) распределит., синхронизац.	28,20		1
	Z10V1000	Соединительный узел кабеля	7,07		1
	Z10K0008	Защита концов кабеля	0,59		1
	Z10K0009	Держатель кабеля к корпусу, самоклеящийся (дополнительно)	1,15	1	3

Рекомендуется для увеличения области срабатывания для холодильника с морозильником внизу:

	Z1P5020	Радиокнопка SERVO-DRIVE	46,64		Холодильник + морозильник:
	Z10C5007	Приемник радиосигнала	108,89		1
		Дополнительно требуется для:		Посудомоечная машина	
	Z10C5005	Дополнительная ответная планка	0,93	1	

SERVO-DRIVE для систем выдвижения

Электрическая система открывания для LEGRABOX, TANDEMBOX, TANDEM и MOVENTO

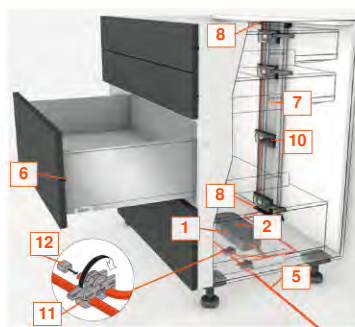

SERVO-DRIVE – это технология открывания ящиков, в основе которой лежит электрический привод. Достаточно слегка нажать на фасад или потянуть за ручку, и ящик откроется автоматически.

Комплект электропитания SERVO-DRIVE



№	Баллы
DS0	204,40

В комплекте: 1 Блок питания Z10NE030F, 3 Держатель блока питания – к стенке Z10NG120, 4 Сетевой кабель с вилкой Z10M200E, 5а Эл.-кабель распределит. 6м Z10K600A, 11 Соед. узел кабеля Z10V1000, 12 3 защиты концов кабеля Z10K0008, 16 4 держ. кабеля Z10K0009.

Стандартные комплекты SERVO-DRIVE



Комплект SERVO-DRIVE "Запасы": 2 фасада с высотой > 300 мм (вертикальный профиль)



№	Баллы
DS1	295,05

В комплекте: 6 8 дистанц. амортиз. Ø 8мм 993.0830, 7 Вертик. несущий профиль Z10T800AA, 8 Нижний + верхний держатель вертик. профиля Z10D01E1 + Z10D01E2, 10 2 привода Z10A3000, 11 Соед. узел кабеля Z10V1000, 12 Защита концов кабеля Z10K0008, 16 2 держ. кабеля Z10K0009.

Комплект SERVO-DRIVE "Хранение": 1 фасад с высотой > 300 мм, 3 фасада < 300 мм (вертикальный профиль)



№	Баллы
DS2	510,59

В комплекте: 6 10 дистанц. амортиз. Ø 8мм 993.0830, 7 Вертик. несущий профиль Z10T800AA, 8 Нижний + верхний держатель вертик. профиля Z10D01E1 + Z10D01E2, 10 4 привода Z10A3000, 11 Соед. узел кабеля Z10V1000, 12 Защита концов кабеля Z10K0008, 16 4 держ. кабеля Z10K0009.

Комплект SERVO-DRIVE "Мойка": 1 фасад с высотой > 300 мм, 1 фасад < 300 мм (уголки-держатели)



№	Баллы
DS3	389,12

В комплекте: 6 6 дистанц. амортиз. Ø 8мм 993.0830, 18 Уголок-держ. один. Z10D0311, 19 Уголок-держ. двойной Z10D7201, 10 3 привода Z10A3000, 11 2 соед. узла кабеля Z10V1000, 12 2 защиты концов Z10K0008, 16 4 держ. кабеля Z10K0009.

Комплект SERVO-DRIVE "Подготовка": 3 фасада с высотой < 300 мм (вертикальный профиль)



№	Баллы
DS4	400,00

В комплекте: 6 6 дистанц. амортиз. Ø 8мм 993.0830, 7 Вертик. несущий профиль Z10T800AA, 8 Нижний + верхний держатель вертик. профиля Z10D01E1 + Z10D01E2, 10 3 привода Z10A3000, 11 Соед. узел кабеля Z10V1000, 12 Защита концов кабеля Z10K0008, 16 2 держ. кабеля Z10K0009.

Комплект SERVO-DRIVE "Приготовление еды": 2 фасада < 300 мм, 1 фасад > 300 мм (вертикальный профиль)



№	Баллы
DS5	407,22

В комплекте: 6 8 дистанц. амортиз. Ø 8мм 993.0830, 7 Вертик. несущий профиль Z10T800AA, 8 Нижний + верхний держатель вертик. профиля Z10D01E1 + Z10D01E2, 10 3 привода Z10A3000, 11 Соед. узел кабеля Z10V1000, 12 Защита концов кабеля Z10K0008, 16 2 держ. кабеля Z10K0009.

Специальные комплекты SERVO-DRIVE



Шкаф для запасов



№	Баллы
STS1	673,31

В комплекте: 7 2 вертик. несущ. профиля Z10T800AA, 8/9 2 нижних, 1 верхний, 1 задний держ. верт. профиля, заглушка Z10D01E1, Z10D01E2, Z10D3001, Z10T0004, 10 5 приводов Z10A3000, 11 Соед. узел кабеля Z10V1000, 12 Защита концов кабеля Z10K0008, 16 2 держ. кабеля Z10K0009.

1 горизонтальный профиль



№	Баллы
STS2	151,71

В комплекте: 6 2 дистанц. амортиз. Ø 8мм 993.0830, 22 Горизонт. несущий профиль Z10T1143B, 21 Держатель гор. проф. ле./пр. и адаптер Z10D5210, 10 1 привод Z10A3000, 11 Соед. узел кабеля Z10V1000, 12 Защита концов кабеля Z10K0008, 16 2 держ. кабеля Z10K0009.

Уголок-держатель сверху



№	Баллы
STS3	147,39

В комплекте: 6 2 дистанц. амортиз. Ø 8мм 993.0830, 20 Уголок-держатель сверху с адаптером Z10D6252, 10 Привод Z10A3000, 11 Соед. узел кабеля Z10V1000, 12 Защита концов кабеля Z10K0008, 16 2 держ. кабеля Z10K0009.

2 ящика с одним фасадом (одинарные уголки-держатели)

	№ STS4	Баллы 261,30	В комплекте: 6 2 дистанц. амортиз. Ø 8 мм 993.0830 , 18 2 уголка-держателя одинарных Z10D0311 , 10 Привод Z10A3000 , 14 Кабель синхронизации 1,2 м Z10K120S , 11 Соед. узел кабеля Z10V1000 , 12 Защита концов кабеля Z10K0008 , 16 2 держ. кабеля Z10K0009 .
--	-------------------------	------------------------	---

Ящики различной глубины, внутренние (горизонтальные профили и одинарный уголок-держатель)

	№ STS5	Баллы 442,99	В комплекте: 6 4 дист. амортиз. Ø 8 мм 993.0830 , 22 2 гор. несущих профиля Z10T1143B , 21 2 держ. гор. проф. Z10D5210 , 18 Уголок-держ. один. Z10D0311 , 10 3 привода Z10A3000 , 11 3 соед. узла Z10V1000 , 12 3 защиты концов Z10K0008 , 16 4 держ. кабеля Z10K0009 , 23 4 дист. амортиз. внутр. ящ. 993.2000 .
--	-------------------------	------------------------	---

Вкладные фасады TANDEM (горизонтальный профиль и внутренние ящики)

	№ STS6	Баллы 408,65	В комплекте: 7 Вертик. несущий профиль Z10T800AA , 8 Нижний + верхний держ. вертик. профиля Z10D01E1 + Z10D01E2 , 10 3 привода Z10A3000 , 11 Соед. узел кабеля Z10V1000 , 12 Защита концов кабеля Z10K0008 , 16 2 держ. кабеля Z10K0009 , 23 6 дист. амортиз. внутр. ящика 993.2000 .
--	-------------------------	------------------------	--

SERVO-DRIVE uno

	Артикул Z10NA30EF	Баллы 200,72	Комплект для одного ящика (например, ящика под мусор): 1) Уголок-держатель, 2) Привод, 3) Транспорт. крепление, 4) Защита от воды, 5) Блок питания Blum, включая кабель, 6) Монтажный шаблон, 7) Дистанц. амортизаторы. <i>Комплект монтируется без доп. замеров и сверления.</i>
--	------------------------------------	------------------------	---

Примечания

- Баллы комплектов (кроме uno) указываются без учёта комплекта электропитания (блока питания)
- Для тяжёлых ящиков с высоким фасадом устанавливайте 2 привода
- Ящики с фасадом: комплектация для TANDEM, MOVENTO, TANDEMBOX и LEGRABOX одинаковая
- Внутренние ящики: дополнительно требуются для TANDEM **23** дистанционный амортизатор **993.2000**, для MOVENTO модуль регулировки по глубине **298.760**
- Вместо дистанционного амортизатора **993.0830** Ø 8 мм возможен **993.0530** Ø 5 мм (см. стр. 14)

Монтаж вертикального несущего профиля

Гориз. рейка Верт. рейка

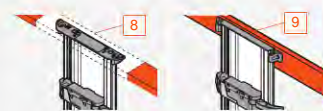

Отдельные комплектующие SERVO-DRIVE

№	Рис.	Артикул	Описание	Баллы
1		Z10NE030F	Блок питания 24Вт, с распред.-кабелем 2 м (1 на 1 цепь питания)	147,23
2		Z10NG000	Держатель блока питания – к дну с крышкой	9,96
3		Z10NG120	Держатель блока питания – к стенке	5,37
4		Z10M200E	Сетевой кабель с вилкой, 2 м	10,15
5		Z10K300A	Эл.-кабель распределит, коммуникационный, для несущего профиля 3м	14,10
5а		Z10K600A	Эл.-кабель распределит, коммуникационный, для несущего профиля 6м	28,20
6		993.0830	Дистанционный амортизатор Ø 8 мм (на 1 фасад < 300 мм: 2 шт, на фасад > 300 мм, напр. 65 кг: 4 шт)	0,94
7		Z10T800AA	Вертикальный несущий профиль 800 мм с кабелем ~ 890 мм	60,32
8		Z10D01E1 + Z10D01E2	Нижний + верхний держатель вертикального несущего профиля для горизонтальной рейки	3,58
9		Z10D01E1 + Z10D3001 + Z10T0004	Нижний + задний держатель + заглушка вертикального несущего профиля для вертикальной рейки	5,00
10		Z10A3000	Привод (1 на ящик, 2 шт. при тяжёлом ящике)	106,83
11		Z10V1000	Соединительный узел кабеля	7,07
12		Z10K0008	Защита концов кабеля	0,59
13		Z10K008S	Кабель синхронизации 2 приводов, длина 8 см	7,16
14		Z10K120S	Кабель синхронизации 2 приводов, длина 1,2 м	15,39
15		Z10A3H00	Направляющая для рычага для ящика TANDEMBOX с задней стенкой из ДСП при ШК 275–300 мм	4,27
16		Z10K0009	Держатель кабеля для крепления к корпусу, самоклеящийся	1,15
17		Z96.10E1	Стабилизатор фасада при высоте фасада > 300 мм	1,78
18		Z10D0311	Уголок-держатель, одинарный с эл.-кабелем 0,8 м (вместо несущего профиля) для 1 привода	10,21
19		Z10D7201	Уголок-держатель, двойной с эл.-кабелем 0,8 м (вместо несущего профиля) для 2 приводов	20,36
20		Z10D6252	Уголок-держатель сверху с адаптером (для корпуса с 1 верхним ящиком)	28,72
21		Z10D5210	Держатель ле./пр. и адаптер к гориз. несущему профилю (для ящиков разной длины / 1 ящика)	7,89
22		Z10T1143B	Горизонтальный несущий профиль под раскрой (ШК 275 – 1200 мм)	25,14
23		993.2000	Регулируемый дистанционный амортизатор +/-1,75 мм, Ø 10 мм для внутренних ящиков TANDEM	2,38
24		Z10ZC00A	COMBOX для предотвращения столкновений в углу	191,29

Ящики МЕТАВОХ

Металлические боковины и направляющие, нагрузка до 25 кг



BLUMOTION для ящиков МЕТАВОХ

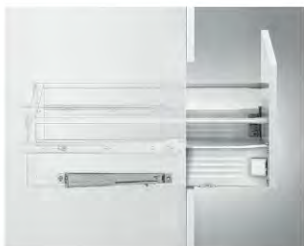

В комплект входят корпус и триггер (для серых ящиков – серый триггер).

BLUMOTION предназначен для мягкого и бесшумного закрывания ящиков МЕТАВОХ частичного выдвижения с нагрузкой до 25 кг. Для корпусов < 900 мм слева ставится один BLUMOTION. Для корпусов > 900 мм и усиления амортизации справа ставится второй такой же BLUMOTION (переставляются соединительные планки). Доп. пространство снизу: 2 мм.



Артикул	Цвет	В коробке	Комплект
Z70.0320	Белый крем или серый	100	4,37

Ящик МЕТАВОХ – высота “N”



№ / [арт. напр]	Длина	В коробке	Белый крем	Серый
MN27 [320N2700C]	270 мм	10	15,24*	15,50
MN35 [320N3500C]	350 мм	10	15,24*	- *
MN40 [320N4000C]	400 мм	10	15,46	- *
MN45 [320N4500C]	450 мм	25, 100	14,74	14,99
MN50 [320N5000C]	500 мм	25, 100	14,96	15,21

В комплекте: 1 Одностенные царги “N” 54 мм Л.+П. **320Nxxx2C**, 2 Направляющие частичного выдвижения Л.+П. **320Mxxx1**, 3 Крепления фасада Л.+П. **ZSF.1510**.

Ящик МЕТАВОХ – высота “M”

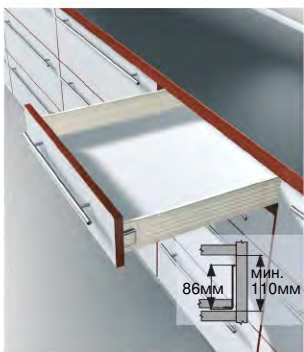

№ / [арт. напр]	Длина	В коробке	Белый крем	Серый
MM27 [320M2700C]	270 мм	25, 100	10,88	11,17
MM30 [320M3000C]	300 мм	25, 100	10,88	-
MM35 [320M3500C]	350 мм	25, 100	10,88	11,17
MM40 [320M4000C]	400 мм	25, 100	11,09	11,38
MM45 [320M4500C]	450 мм	25, 100	11,30	11,59
MM50 [320M5000C]	500 мм	25, 100	11,52	11,81
MM55 [320M5500C]	550 мм	10	12,33	- *

В комплекте: 1 Одностенные царги “M” 86 мм Л.+П. **320Mxxx2C**, 2 Направляющие частичного выдвижения Л.+П. **320Mxxx1**, 3 Крепления фасада Л.+П. **ZSF.1700**, 4 Декоративные заглушки симм. **ZAA.3500**.

Ящик МЕТАВОХ – высота “K”

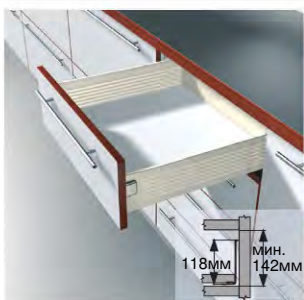

№ / [арт. напр]	Длина	В коробке	Белый крем	Серый
MK35 [320K3500C]	350 мм	10, 100	13,93	14,34
MK40 [320K4000C]	400 мм	10, 100	14,14	14,55
MK45 [320K4500C]	450 мм	10, 100	14,35	14,76
MK50 [320K5000C]	500 мм	10, 100	14,57	14,98
MK55 [320K5500C]	550 мм	5	15,38*	- *

В комплекте: 1 Одностенные царги “K” 118 мм Л.+П. **320Kxxx2C**, 2 Направляющие частичного выдвижения Л.+П. **320Mxxx1**, 3 Крепления фасада Л.+П. **ZSF.1700**, 4 Декоративные заглушки симм. **ZAA.3500**.

Ящик МЕТАВОХ – высота “H”

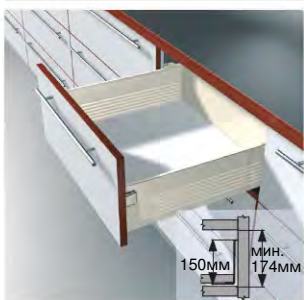

№ / [арт. напр]	Длина	В коробке	Белый крем	Серый
MH35 [320H3500C]	350 мм	10, 100	15,35	15,81
MH40 [320H4000C]	400 мм	10, 100	15,56	16,02
MH45 [320H4500C]	450 мм	10, 100	15,77	16,24
MH50 [320H5000C]	500 мм	10, 100	15,99	16,45
MH55 [320H5500C]	550 мм	5	18,07*	- *

В комплекте: 1 Одностенные царги “H” 150 мм Л.+П. **320Hxxx2C**, 2 Направляющие частичного выдвижения Л.+П. **320Mxxx1**, 3 Крепления фасада Л.+П. **ZSF.1700**, 4 Декоративные заглушки симм. **ZAA.3500**.

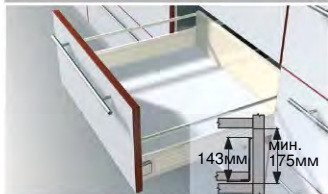
МЕТАВОХ "М" с одинарным релингом

№	Длина	Бел.к.	Сер.
MMR27	270мм	17,04	-
MMR30	300мм	17,19	-
MMR35	350мм	17,35	17,64
MMR40	400мм	17,72	18,01
MMR45	450мм	18,09	18,37
MMR50	500мм	18,46	18,74
MMR55	550мм	19,70	- *

МЕТАВОХ "М" с двойным релингом

№	Длина	Бел.к.	Сер.
MMD27	270 мм	23,20	-
MMD30	300 мм	23,51	-
MMD35	350 мм	23,82	24,11
MMD40	400 мм	24,34	24,63
MMD45	450 мм	24,87	25,16
MMD50	500 мм	25,39	25,68
MMD55	550 мм	27,07	- *

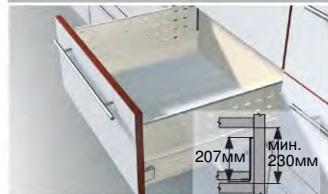
МЕТАВОХ "М" с боковиной BOXSIDE

№	Длина	Бел.к.	Сер.
MB45	450 мм	28,67*	29,37
MB50	500 мм	29,53	30,23

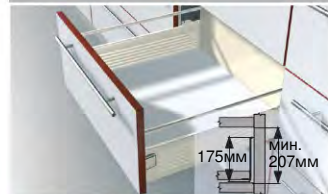
МЕТАВОХ "К" с одинарным релингом

№	Длина	Бел.к.	Сер.
MKR35	350 мм	20,40	20,81
MKR40	400 мм	20,77	21,18
MKR45	450 мм	21,13	21,55
MKR50	500 мм	21,50	21,91
MKR55	550 мм	22,75*	- *

МЕТАВОХ "N" – внутренний ящик



№	Длина	Бел.к.	Сер. ¹
MVN27	270 мм	13,69	13,96
MVN35	350 мм	13,69	- *
MVN40	400 мм	13,92	- *
MVN45	450 мм	13,20	13,45
MVN50	500 мм	13,41	13,66

МЕТАВОХ "M" – внутренний ящик

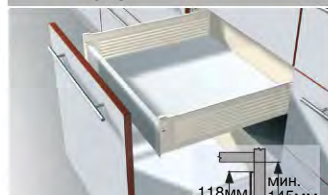
№	Длина	Бел.к.	Сер. ¹
MVM27	270 мм	12,77	13,02
MVM30	300 мм	12,77	-
MVM35	350 мм	12,77	13,02
MVM40	400 мм	12,98	13,23
MVM45	450 мм	13,20	13,45
MVM50	500 мм	13,41	13,66
MVM55	550 мм	14,23	- *

МЕТАВОХ "K" – внутренний ящик

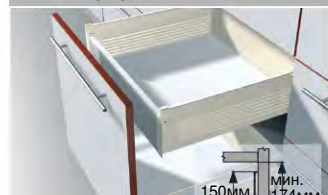
№	Длина	Бел.к.	Сер. ¹
MVK35	350 мм	16,67	17,05
MVK40	400 мм	16,89	17,26
MVK45	450 мм	17,10	17,47
MVK50	500 мм	17,31	17,69
MVK55	550 мм	18,13*	- *

МЕТАВОХ "H" – внутренний ящик

№	Длина	Бел.к.	Сер. ¹
MVH35	350 мм	18,57	18,99
MVH40	400 мм	18,78	19,20
MVH45	450 мм	18,99	19,42
MVH50	500 мм	19,21	19,63
MVH55	550 мм	21,29*	- *

Рис.	№	Артикул	Наименование	В кор.	Бел. кр.	Сер.
Крепление фасада (комплект) / Заглушка для крепления фасада						
	MZSF15	ZSF.1510 R + L	Крепления фасада под саморез для МЕТАВОХ "N"	10/250	5,31	
	MZSF17	ZSF.1700 R + L	Крепления фасада под саморез для МЕТАВОХ "M", "K" и "H"	250	1,49	
	MZSF18	ZSF.1800 R + L	Крепления фасада под пресс для МЕТАВОХ "M", "K" и "H"	250	1,83	
		ZAA.3500	Заклепка для крепления фасада ZSF.17/18 МЕТАВОХ	250/1000	0,19	0,21
Крепление передней панели для внутренних ящиков (комплект)						
	MZIF300	ZIF.3000 R + L	Крепления передней панели для МЕТАВОХ "M"	20/100	3,76	-
	MZIF301	ZIF.3010 R + L	Крепления передней панели для МЕТАВОХ "N"	20/100	3,76	-
	MZIF303	ZIF.3030 R + L	Крепления передней панели для МЕТАВОХ "K"	20/100	4,62	-
	MZIF305	ZIF.3050 R + L	Крепления передней панели для МЕТАВОХ "H"	20/100	5,09	-
Комплект релингов						
	MZRG24	ZRG.241+ZRR.8000	Релинги 270 мм	100+250	6,16	-
	MZRG32	ZRG.321+ZRR.8000	Релинги 350 мм	100+250	6,47	6,47
	MZRG37	ZRG.371+ZRR.8000	Релинги 400 мм	100+250	6,63	6,63
	MZRG42	ZRG.421+ZRR.8000	Релинги 450 мм	100+250	6,78	6,78
	MZRG47	ZRG.471+ZRR.8000	Релинги 500 мм	100+250	6,94	6,94
	MZRG52	ZRG.521+ZRR.8000	Релинги 550 мм	100+250	7,37	7,37*
Разделители.						
		ZRU.00E0	Одинарный держатель попер. трубчатых разделителей	50/250	1,10	1,10
		ZRU.00Z0.01	Двойной держатель попер. трубчатых разделителей	50/250	1,63	1,63
		ZRU.00F0	Разделитель для бутылок (для двойных трубч. раздел.)	50/250	0,63	0,63
		ZRU.10B1E	Держатель поперечных трубчатых разделителей для BOXSIDE	50/250	0,77	0,77
		ZTU.00Z0	Двойной угловой держатель трубчатого бортика галерей	50	1,59	1,59
		ZTU.00D0	Тройной угловой держатель трубчатого бортика галерей	50	1,72	1,72
		ZRG.1104U	Поперечный релинг (штанга) длиной 1104 мм	10	3,87	3,87
Разное						
		ZSD.1200S	Декоративный профиль (длина 1200 мм)	100	2,41	-
		ZRM.5500	Каркас подвесного архива METAFILE (длина до 550 мм)	1/10	-	18,71

¹ Все крепления передней панели цвета белый крем.

* Под заказ.



- Роликовые направляющие частичного выдвижения
- Динамическая нагрузка до 25 кг
- Цвета: кремовый (чёрный, белый и коричневый – по запросу)
- Возможно использование с BLUMOTION для мягкого и бесшумного закрывания

Рис.	Артикул	Описание	В коробке	Баллы
	Z70.1320	BLUMOTION для систем выдвижения STANDARD	1/50	6,07
	230M2500	Направляющие STANDARD, длина 250 мм	25	8,38
	230M3000	Направляющие STANDARD, длина 300 мм	25	4,27
	230M3500	Направляющие STANDARD, длина 350 мм	25	4,27
	230M4000	Направляющие STANDARD, длина 400 мм	25	4,41
	230M4500	Направляющие STANDARD, длина 450 мм	25	4,55
	230M5000	Направляющие STANDARD, длина 500 мм	25	4,69
	230M5500	Направляющие STANDARD, длина 550 мм	25	5,44
	230M6000	Направляющие STANDARD, длина 600 мм	25	6,19
	230M6500	Направляющие STANDARD, длина 650 мм	25	8,67
	230E8000	Направляющие STANDARD, длина 800 мм	25	16,57

Системы петель

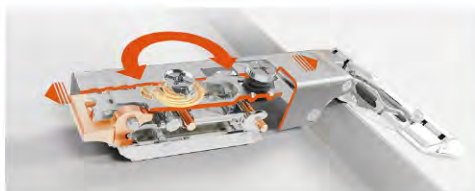

Петли CLIP top BLUMOTION

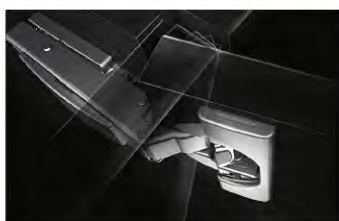

Оптимизированная траектория движения

- Угол открывания петли 110° для удобного доступа в шкаф
- Со стандартными петлями возможны двери толщиной до 26 мм, глубина сверления всего 13 мм
- Минимальные боковые зазоры, не сталкивается с кромкой корпуса при полном открывании

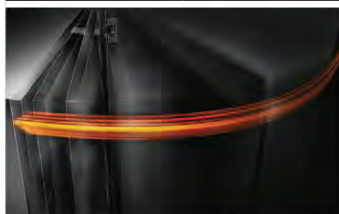

Мягкое и бесшумное закрывание

- Независимо от веса и размера фасада двери закрываются мягко и бесшумно
- Благодаря идеально согласованной работе механизма закрывания и системы амортизации BLUMOTION для закрывания мебели достаточно небольшого импульса



Современная технология встроена в чашку петли

- Встроенный BLUMOTION – надёжное решение, занимает минимум пространства
- 200 000 открываний и закрываний – качество движения в течение всего срока службы мебели
- При небольших или лёгких дверях один из BLUMOTION можно отключить



Тёмная мебель впечатляет своей элегантностью. Петли в цвете чёрный оникс гармонично вписываются в такую мебель. Это позволяет свободно выражать любые дизайнерские идеи для создания высококачественной мебели без компромиссов.

Все внутри: минимум пространства, максимум инноваций.

Совершенная технология встроенной в чашку петли системы BLUMOTION обеспечивает мягкое и бесшумное закрывание дверей.

Рис.	Артикул ¹	Наименование	Кол-во в коробке	Баллы
Стандартные петли 110° – чёрный оникс				
	71B3550 ONS	Петля ч. оникс CLIP top BLUMOTION накладная, откр. 110°	250	4,61
	71B3650 ONS	Петля ч. оникс CLIP top BLUMOTION 1/2накладная, откр. 110°	250	4,92
	71B3750 ONS	Петля ч. оникс CLIP top BLUMOTION вкладная, откр. 110°	250	4,98
Петли для профильных (толстых) дверей 95° – чёрный оникс				
	71B9550 ONS	Петля ч. оникс CLIP top BLUMOTION для профильных дверей до 32 мм, накл., 95°	250	5,69
	70T9550.TL ONS	Петля ч. оникс CLIP top без пружины для профильных дверей до 32 мм, накл., 95°	50/250	3,21
Петли 155° (с нулевым входением) – чёрный оникс				
	71B7550 ONS	Петля ч. оникс CLIP top BLUMOTION накладная с "0" входением, откр. 155°	25/125	9,81
	71B7690 ONS	Петля ч. оникс CLIP top BLUMOTION 1/2накл. (без "0" вход.) INSERTA, откр. 155°	25/125	12,89
	70T7550.TL ONS	Петля ч. оникс CLIP top без пружины для TIP-ON – с "0" входением, откр. 155°	25/125	7,85
Специальные петли: под фальшпанель; для алюминиевых рамок; CRISTALLO – чёрный оникс				
	79B9550 ONS	Петля ч. оникс CLIP top BLUMOTION, под фальшпанель, вкладная, откр. 95°	50/250	8,12
	71T950A ONS	Петля ч. оникс CLIP top для узких алюминиевых рамок под саморез, накл., откр. 95°	50	4,33
	71B453T ONS	Петля ч. оникс CLIP top BLUMOTION для тонких фасадов 110° накл. крепл. EXPANDO T	25/125	18,77
	71B4500C ONS	Петля ч. оникс CLIP top BLUMOTION CRISTALLO 110° для стекл. дверей (на клею)	25/125	13,31
Угловые петли – чёрный оникс				
	79B9494 ONS	Угловая петля ч. оникс CLIP top BLUMOTION INS. +15° III полное наложение (откр. 95°)	50/250	8,52
	79B9596 ONS	Угловая петля ч. оникс CLIP top BLUMOTION INSERTA +30° II накладная (откр. 95°)	50/250	8,52
	79B9698 ONS	Угловая петля ч. оникс CLIP top BLUMOTION INS. +45° I полунакладная (откр. 95°)	50/250	8,52
	79B3598 ONS	Угловая петля ч. оникс CLIP top BLUMOTION INSERTA +45° II накладная (откр. 110°)	50/250	8,52
Ответные планки – чёрный оникс				
	175H3100 ONS	Планка ч. оникс прямая под саморезы, регулировка эксцентриком (20/32)	500	0,77
	175H3130 ONS	Планка ч. оникс прямая под саморезы, подъём 3 мм, регулир. эксцентриком (20/32)	500	0,86
	174H7100E ONS	Планка ч. оникс крестообразная EXPANDO, регулировка эксцентриком (37/32)	500	0,97
	174H7130E ONS	Планка ч. оникс крестообразная EXPANDO, подъём 3 мм, регулировка эксц. (37/32)	500	1,01
Декоративные заглушки – чёрный оникс				
	70.1503.BP ONS	Заглушка ч. оникс на плечо петли накл. CLIP top BL., выгнутая, штамп. лого "Blum"	1000	0,20
	70.1663 ONS	Заглушка ч. оникс на плечо петли 1/2накл. и вкл., профильн., алюм. р., без лого	1000	0,22
	70.1553 ONS	Заглушка ч. оникс на плечо петли CLIP top BL. 95°, +15° III, +30° II, +45° I	1000	0,20
	70.4503 ONS	Заглушка ч. оникс на плечо петли CLIP top BL. 155° и петель для тонких дверей	1000	0,20
	70T3504 ONS	Заглушка ч. оникс на чашку петли CLIP top BLUMOTION (7xT3xxx, 7xB3xxx, 7xB9xxx)	1000	0,29
	70T7504 ONS	Заглушка ч. оникс на чашку петли CLIP top BLUMOTION 155°	1000	0,29
	70T1504 ONS	Заглушка ч. оникс на чашку петли CLIP top (без пружины)	1000	0,29

¹ При заказе петель чёрный оникс указывайте цвет "чёрный оникс" или "ONS".



Предлагаются петли с различными углами открывания и в нескольких вариантах наложения двери на корпус. Это позволяет устанавливать фасады разной высоты, ширины и толщины. Кроме того, можно использовать различные материалы, включая стекло или зеркало. Удобная трехмерная регулировка петли позволяет добиться идеального рисунка фасадов. Все регулировочные и крепежные винты можно скрыть под заглушкой.

Рис.	Артикул	Наименование ¹	Кол-во в коробке	Баллы
------	---------	---------------------------	------------------	-------

Петли CLIP top BLUMOTION



Петли CLIP top BLUMOTION 110° (со встроенным BLUMOTION, со шнековой регул., оптимизир. траекторией)				
		71B3550	Петля CLIP top BLUMOTION накладная, откр. 110°	250 4,26
		71B3650	Петля CLIP top BLUMOTION 1/2накладн., откр. 110°	250 4,56
		71B3750	Петля CLIP top BLUMOTION накладная, откр. 110°	250 4,62
		71B3590	Петля CLIP top BLUMOTION накладная, откр. 110°, INSERTA устан. без инструмента	250 5,18
Петли CLIP top BLUMOTION – для профильных (толстых) дверей 95°				
		71B9550	Петля CLIP top BLUMOTION для профильных дверей до 32 мм, накладн., 95°	250 5,33
		71B9650	Петля CLIP top BLUMOTION для профильных дверей до 32 мм, 1/2накл., 95°	50 5,78
		71B9750	Петля CLIP top BLUMOTION для профильных дверей до 32 мм, вкладная, 95°	50 5,84
Петли CLIP top BLUMOTION – 155° (с нулевым входением)				
		71B7550	Петля 155° с нулевым входением, с широким углом открывания предназначена для шкафов с внутренними ящиками. Обладает встроенной системой мягкого закрывания.	125 8,67
		71B7650	Петля CLIP top BLUMOTION с "0" входением, накладная, открывание 155°	125 10,62
		71B7650	Петля CLIP top BLUMOTION 1/2накладная (без нулевого входения), открывание 155°	125 10,62



Специальные петли CLIP top BLUMOTION – для тонких фасадов



Петля CLIP top BLUMOTION для тонких фасадов толщиной от 8 мм открывает новые горизонты в дизайне мебели. Воспользуйтесь разнообразием материалов такого формата для воплощения Ваших идей.

	71B453T	Петля CLIP top BLUMOTION для тонких фасадов 110° накл. крепл. EXPANDO T	125	17,43
--	----------------	---	-----	-------



Специальные петли CLIP top BLUMOTION – с увеличенным наложением

	73B3550	Спецпетля CLIP top BLUMOTION, увеличенное наложение на боковину, 110°	50	4,39
--	----------------	---	----	------



Петли CLIP top BLUMOTION – под фальшпанель

	79B9550.83	Петля CLIP top BLUMOTION прямая, под фальшпанель, вкладная, откр. 83°	50	8,19
	79B9550	Петля CLIP top BLUMOTION прямая, под фальшпанель, вкладная, откр. 95°	50	7,79
	79B9950	Петля CLIP top BLUMOTION прямая, под фальшпанель, накладная, откр. 95°	50	9,26



Петли CLIP top BLUMOTION – для узких алюминиевых рамок

	71B950A	Петля CLIP top BLUMOTION для алюм. рамок под самор., наклад., откр. 95°	50	8,39
	71B960A	Петля CLIP top BLUMOTION для алюм. рамок под самор., 1/2накл., откр. 95°	50	8,70
	71B970A	Петля CLIP top BLUMOTION для алюм. рамок под самор., вкладн., откр. 95°	50	8,77



Петли CLIP top BLUMOTION CRISTALLO (“КРИСТАЛЛО”) для стеклянных дверей на клею



В петле для стеклянных и зеркальных фасадов функция BLUMOTION встроена в плечо петли. CLIP top BLUMOTION CRISTALLO объединяет благородный дизайн с инновационной технологией и высоким качеством движения. Часто используется для стеклянных витрин. Ответная планка и пластина наклеиваются (без сверления). Имеет нулевое вхождение.

	71B4500C	Петля CLIP top BLUMOTION CRISTALLO 110° для стеклянных дверей (на клею UF)	125	11,97
	70T4568C SMNI	Пластина к петле CRISTALLO 110° под стекло и зеркало	25/125	6,36
	70T4568C SANI	Пластина к петле CRISTALLO 110° под зеркало	500	1,48
	175M4C20N	Ответная планка CRISTALLO для корпусов из стекла или зеркала	25/125	17,88



Угловые петли CLIP top BLUMOTION: угол установки от - 50° до + 50°

	79B9658	Угловая петля CLIP top BLUMOTION +45° I полунакладная (откр. 95°)	50	7,09
	79B3558	Угловая петля CLIP top BLUMOTION +45° II накладная (откр. 110°)	50	7,09
	79B9458	Угловая петля CLIP top BLUMOTION +45° III полное наложение (откр. 95°)	50	7,09
	79B9556	Угловая петля CLIP top BLUMOTION +30° II накладная (откр. 95°)	50	7,09
	79B9456	Угловая петля CLIP top BLUMOTION +30° III полное наложение (откр. 95°)	50	7,09
	79B9555	Угловая петля CLIP top BLUMOTION +20° II накладная (откр. 95°)	50	7,09
	79B9454	Угловая петля CLIP top BLUMOTION +15° III полное наложение (откр. 95°)	50	7,09
	79B3453	Угловая петля CLIP top BLUMOTION -15° III полное наложение (откр. 110°)	50	7,09
	79B3451	Угловая петля CLIP top BLUMOTION -30° III полное наложение (откр. 110°)	50	7,09
	79B3450	Угловая петля CLIP top BLUMOTION -45° III полное наложение (откр. 110°)	50	7,09



Клинообразные подкладки для угловых петель CLIP top BLUMOTION и CLIP top (TIP-ON)

	171A5010	Клинообразная подкладка “ + 5° “. Подъём 0,8мм, штабелируемая	50/250	0,74
	171A5040	Клинообразная подкладка “ + 5° “. Подъём 3мм	50/250	1,01
	171A5070	Клинообразная подкладка “ + 5° “. Подъём 6мм	50/250	1,19
	171A5500	Клинообразная подкладка “ - 5° “. Подъём 6мм	50/250	0,90

Петли CLIP top и CLIP



Петли CLIP top 110° (с характеристиками и траекторией петли CLIP top BLUMOTION)



	71T3550	Для накладных дверей, открывание 110°	250	2,13
	71T3650	Для 1/2 накладных дверей, открывание 110°	250	2,57
	71T3750	Для вкладных дверей, открывание 110°	250	2,63



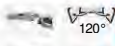

Стандартные петли CLIP top (со шнековой регулировкой) – 107°; 120°; 170°

	75T1550	Для накладных дверей, открывание 107°	250	1,80
	75T1650	Для 1/2 накладных дверей, открывание 107°	250	2,14
	75T1750	Для вкладных дверей, открывание 107°	250	2,21





¹ Если не указано иного, предлагаются петли под саморез. Петли под пресс, EXPANDO, INSERTA по запросу.

	71T5550	Для накладных дверей, открывание 120°	250	2,20
	71T6550	Для накладных дверей, открывание 170°	125	5,17
	71T6650	Для 1/2 накладных дверей, открывание 170°	25/125	7,22



Петли CLIP top – для профильных (толстых) дверей 95°

	71T9550	Для профильных дверей толщиной до 32мм, накладная, откр. 95°	250	2,71
	71T9650	Для профильных дверей толщиной до 32мм, 1/2 наклад., откр. 95°	50/250	3,16
	71T9750	Для профильных дверей толщиной до 32мм, вкладная, откр. 95°	50/250	3,22







Петли CLIP top – Мини

	71T0550	МИНИпетля (для узких рамок) Ø чашки 26 мм, накладная, откр. 94°	50/250	4,12
	71T0650	МИНИпетля (для узких рамок) Ø чашки 26 мм, 1/2 накладная, откр. 94°	50/250	4,37
	71T0750	МИНИпетля (для узких рамок) Ø чашки 26 мм, вкладная, откр. 94°	50/250	4,39
	79A0558.T	МИНИпетля (для узких рамок) Ø чашки 26 мм, угловая: + 45° (откр. 94°)	50/250	5,67
	79A0555.T	МИНИпетля (для узких рамок) Ø чашки 26 мм, угловая: + 20° (откр. 94°)	50/250	5,41









Петли CLIP top под фальшпанель; для складных дверей

	79T9550	Прямая, под фальшпанель, вкладная (дверь заподлицо с фальшп.), откр. 95°	50/250	5,37
	79T8500	Для складных дверей, открывание 60°	25/125	6,53



Петли CLIP top – для узких алюминиевых рамок

	71T950A	Для алюминиевых рамок под саморез, накладная, открывание 95°	50/250	3,96
	71T970A	Для алюминиевых рамок под саморез, вкладная, открывание 95°	50/250	4,34
	73T550A	Для алюминиевых рамок под саморез, накладная, открывание 120°	50/250	3,58
	71T950AB	Для алюминиевых рамок под саморез, накл., 95°, под BLUMOTION 973A0500	50/250	5,23
	79A9608AT	Для алюминиевых рамок под саморез, угловая: + 45°	250	5,30
	71T950A.22	Для алюминиевых рамок под зажим, накладная, открывание 95°	50/250	6,05

Петли CLIP top – под стекло и декоративные заглушки на чашку

	75T4100	Петля для стеклянных дверей, накладная, открывание 94°	50/250	4,33
	75T4200	Петля для стеклянных дверей, 1/2 накладная, открывание 94°	50/250	4,60
	75T4300	Петля для стеклянных дверей, вкладная, открывание 94°	50/250	4,61
	79A4108.T	Петля для стеклянных дверей, угловая: + 45° (открывание 94°)	50/250	6,69
	79A4105.T	Петля для стеклянных дверей, угловая: + 20° (открывание 94°)	50/250	6,69
	84.4140 G	Заглушка на чашку, круглая, цвет: золото	50/250	3,25
	84.4140 S	Заглушка на чашку, круглая, цвет: чёрный	50/250	1,52
	84.4140 MANI	Заглушка на чашку, круглая, цвет: матовый хром	50/250	2,73
	84.4140 CR	Заглушка на чашку, круглая, цвет: хром	50/250	2,73





Петли CLIP 100° (регулировка винтом – без шнековой регулировки)

	71M2550	Для накладных дверей, открывание 100°	250	1,35
	71M2650	Для 1/2 накладных дверей, открывание 100°	250	1,60
	71M2750	Для вкладных дверей, открывание 100°	250	1,62







BLUMOTION для петель CLIP (top)



BLUMOTION на плечо петли CLIP top / CLIP

	973A0500.01	BLUMOTION на петлю CLIP top 107, 110, 120°, CLIP 100°, проф. дв., алюм. р.	500	2,31
	973A0600	BLUMOTION на 1/2накл. петлю CLIP top 107, 110, 120°, CLIP 100°, пр. дв., ал. р.	250	3,34
	973A0700	BLUMOTION на вкладн. петлю CLIP top 107, 110°, CLIP 100°, пр. дв., ал. р. 95°	250	3,56
	973A6000	BLUMOTION на накладную и 1/2накладную петлю CLIP top 170°	125	3,62

BLUMOTION монтаж у петель или у ручки (врезной или на держателе) и BLUMOTION между петлями

	970A1002	BLUMOTION для дверей (врезной), монтаж у петли (тёмно-сер.)	50/250	2,20
	970.1002	BLUMOTION для дверей (врезной), монтаж у ручки (светло-сер.)	500	3,67
	970.1201	Держатель прямой пластм. под саморез	500	0,38
	970.5201	Держатель прямой никелированный под саморез	50/500	0,95
	970.15E1	Держатель крестообразный пластм. с распорными пробками	500	0,44
	970.2501	Держатель двойной крестообразный пластм. под саморез	50/500	0,75
	971A0500	BLUMOTION на крестообразном держателе, крепление между петлями	25/125	4,17



Стандартные петли CLIP top без пружины – 120°; 110°; 107°

	70T5550.TL	Петля CLIP top без пружины для TIP-ON – накладная, откр. 120°, к AVENTOS HF	50/250	2,33
	70T5650.TL	Петля CLIP top без пружины для TIP-ON – 1/2накладная, откр. 120°	50/250	2,65
	70T3550.TL	Петля CLIP top без пружины для TIP-ON – накладная, откр. 110°	50/250	2,26
	70T3650.TL	Петля CLIP top без пружины для TIP-ON – 1/2накладная, откр. 110°	50/250	2,57
	70T3750.TL	Петля CLIP top без пружины для TIP-ON – вкладная, откр. 110°	50/250	2,63
	74T1550.TL	Петля CLIP top без пружины для TIP-ON – накладная, откр. 107°	50/250	1,95
	74T1650.TL	Петля CLIP top без пружины для TIP-ON – 1/2накладная, откр. 107°	50/250	2,29
	74T1750.TL	Петля CLIP top без пружины для TIP-ON – вкладная, откр. 107°	50/250	2,36

Петли CLIP top без пружины – для профильных (толстых) дверей 95°

	70T9550.TL	Петля CLIP top без пружины для TIP-ON – для проф. дверей, накладная, откр. 95°	50/250	2,85
	70T9650.TL	Петля CLIP top без пружины для TIP-ON – для проф. дверей, 1/2накладная, откр. 95°	50/250	3,16
	70T9750.TL	Петля CLIP top без пружины для TIP-ON – для проф. дверей, вкладная, откр. 95°	50/250	3,22

Петли CLIP top без пружины – 155° (с нулевым входением); 170°

	70T7550.TL	Петля CLIP top без пружины для TIP-ON – с “0” входением, накладная, откр. 155°	25/125	6,71
	70T7650.TL	Петля CLIP top без пружины 1/2накладная (без нулевого входения), откр. 155°	25/125	8,53
	70T6550.TL	Петля CLIP top без пружины для TIP-ON, накладная, откр. 170°	25/125	5,31

Петли CLIP top без пружины – для тонких фасадов; под фальшпанель; CRISTALLO

	70T453T.TL	Петля CLIP top без пружины для тонких фасадов 110° накл. крепл. EXPANDO T	25/125	14,95
	78T9550.83	Петля CLIP top без пружины для TIP-ON – под фальшпанель, вкладная, откр. 83°	50/250	5,78
	78T9550.TL	Петля CLIP top без пружины для TIP-ON – под фальшпанель, вкладная, откр. 95°	50/250	5,37
	70T4500CTL	Петля CLIP top без пружины CRISTALLO 110° для стеклянных дверей (на клею UF)	125	9,35

Петли CLIP top без пружины – для узких алюминиевых рамок

	70T950A.TL	Петля CLIP top без пружины для TIP-ON – для алюм. рамок, накл., откр. 95°	50/250	3,96
	78T950A.TL	Петля CLIP top без пружины для TIP-ON – для алюм. рамок под фальшп. вкл., откр. 95°	250	4,37
	72T550A.TL	Петля CLIP top без пружины для TIP-ON – для алюм. р., накл., откр. 120°, к AVENTOS HF	50/250	3,58

Угловые петли CLIP top без пружины (подкладки см. стр. 54)

	78A9658.T	Петля CLIP top без пружины для TIP-ON – угловая петля +45° I, откр. 95°	50/250	4,24
	78T5550	Петля CLIP top без пружины для TIP-ON – угловая петля +45° II, откр. 110°	50/250	4,24
	78A9556.T	Петля CLIP top без пружины для TIP-ON – угловая петля +30° II, откр. 95°	50/250	4,24
	78A5453.T	Петля CLIP top без пружины для TIP-ON – угловая петля -15° III, откр. 110°	50/250	4,24
	78A5451.T	Петля CLIP top без пружины для TIP-ON – угловая петля -30° III, откр. 110°	50/250	4,24

Петли CLIP 100° без пружины (регулировка винтом)

	70M2550.TL	Петля CLIP без пружины для TIP-ON – накладная, откр. 100°	50/250	1,48
	70M2650.TL	Петля CLIP без пружины для TIP-ON – 1/2накладная, откр. 100°	50/250	1,74
	70M2750.TL	Петля CLIP без пружины для TIP-ON – вкладная, откр. 100°	50/250	1,75

TIP-ON для петель и подъемников



Открытие без усилий, интегрированная регулировка, широкий выбор

Благодаря TIP-ON, механической системе открывания фирмы Blum, достаточно слегка коснуться фасада без ручки, и он откроется автоматически. Технология TIP-ON здесь сочетается с петлями CLIP top без пружины.

Регулировка зазора осуществляется поворотом толкателя (+4/-1 мм).

Механизм открывания TIP-ON, держатели и пластина

	956.1002	TIP-ON для дверей “короткий” с регул. по глубине (цвета: пл.сер., бел.ш., т.чёрн) *	250	4,89
	956A1002	TIP-ON для дверей “длинный” с регул. по глубине (цвета: пл.сер., бел.ш., т.чёрн) *	250	6,59

	956.1201	Держатель TIP-ON прямой "короткий" (20/17) (цвета: пл.сер., бел.ш. / т.чёрн)	250	1,49/1,65
	956A1201	Держатель TIP-ON прямой "длинный" (20/32) (цвета: пл.сер., бел.ш. / т.чёрн)	250	1,49/1,65
	956A1501	Держатель TIP-ON крестообразный "длинный" (37/32), серый	250	1,06
	955.1008	Пластина для TIP-ON на клею	250	0,43
	955.1008S	Пластина для TIP-ON под саморез	250	0,14
	955.1008D	Пластина для TIP-ON для запрессовки	250	0,21

Ответные планки (для петель CLIP top BLUMOTION, CLIP top, CLIP)



Крестообразные ответные планки (к петлям CLIP top BLUMOTION, CLIP top и CLIP)

	173L6100	Крестообр. под саморезы	500	0,29
	173H7100	Крестообр. под саморезы, регулировка высоты крепления эксцентриком	50/500	0,74
	173L8100	Крестообр. с установленными евровинтами	500	0,45
	173L8300	Крестообр. с установленными евровинтами (28/32)	500	0,45
	174E6100	Крестообр. с распорными пробками (EXPANDO)	500	0,45
	174H7100E	Крестообр. с распорными пробками (EXPANDO), регул. выс. эксцентриком	500	0,90
	174H710ZE	Крестообр. с распорными пробками (EXPANDO), регул. выс. эксц. с 2 стор. боковины	500	0,90
	174H7100I	Крестообр. INSERTA (установка без инструментов) регул. выс. крепл. эксцентриком	250	1,52
	173L6130	Крестообр. под саморезы, подъём 3 мм	500	0,33
	173H7130	Крестообр. под саморезы, подъём 3 мм, регулировка высоты крепл. эксцентриком	50/500	0,84
	173L8130	Крестообр. с установленными евровинтами, подъём 3 мм	500	0,50
	175H9160	Крестообр. под евровинты, подъём 6 мм, двусост., с доп. отверстием	50/250	1,54
	175H7190	Крестообр. под саморезы, подъём 9 мм, двусост., с доп. креп. отверстием	50/250	1,64
	175H7190.22	Крестообр. под саморезы, подъём 18 мм, двусост., с доп. креп. отверстием	250	2,39

Прямые ответные планки (к петлям CLIP top BLUMOTION, CLIP top и CLIP)

	175H3100	Прямая под саморезы, регулировка эксцентриком (20/32)	500	0,70
	175H5400	Прямая под саморезы, регулировка высоты эксцентриком (22/32)	50/250	1,07
	175H4100	Прямая с установленными евровинтами, регулировка высоты эксцентриком (20/32)	500	0,86
	177H5400E	Прямая с распорными пробками (EXPANDO), регулир. эксцентриком (22/32)	500	1,17
	177H5100	Прямая под пресс, регулировка высоты эксцентриком (20/32)	500	1,03
	175H3130	Прямая под саморезы, подъём 3 мм, регулировка эксцентриком (20/32)	500	0,79

Петли MODUL (и ответные планки к ним)



Петли MODUL (плечо петли надвигается на планку и фиксируется винтом)

	91M2550	Для накладных дверей, открывание 100°	250	0,83
	99B9550	MODUL BLUMOTION, под фальшп., вкладная, 95° (требуется планка 199.8130)	50/250	5,83
	199.8130	Крестообразная с евро., подъём 3 мм. Для петель MODUL под фальшп.	50/250	1,03
	91K9550	Для дверей холодильников, откр. 95°, 3-мерн. регул., толщина двери до 30 мм	50/250	2,56
	194K6100E	Ответная планка для петли 91K95x0, крестообр., EXPANDO	50/250	0,69

Ответные планки для петель MODUL / MODUL EXPANDO







	193L6100	Крестообразная под саморез	500	0,29
	194E6100.ED	Крестообразная с распорными пробками (EXPANDO)	500	0,52
	193L8100	Крестообразная с евровинтами	500	0,46
	193L6130	Крестообразная под саморез, подъём 3 мм	500	0,34
	193L8130	Крестообразная с евровинтами, подъём 3 мм	500	0,50
	195H7190	Крестообразная под саморез, подъём 9 мм	50/250	1,84

Заглушки (для всех типов петель) и ограничители открывания



Подкладки и ограничители открывания

	70T3507.21	Подкладка под CLIP t. B. под самор. для глубины сверл. 11,5 мм вместо 13 мм	250	0,50
	70T3553	Ограничитель угла открывания до 86° для петель CLIP top (B.) 110°	250	0,67
	74.1103	Ограничитель угла открывания до 86° для любых петель CLIP top 107°	250	0,31
	70T7553.09	Ограничитель угла открывания до 92° для петель CLIP top 155°	250	0,62

		Декоративные заглушки для петель (стальные)		
	70.1503.BP	На плечо накл. CLIP top/CLIP top BLUMOTION, выгнутая, штамп. лого "Blum"	1000	0,13
	70.1663	На плечо 1/2 накладных и вкладных петель CLIP top/CLIP top BLUMOTION	1000	0,16
	70.1553	На плечо накл. Clip top (b.): проф., алюм.п., Crist., стекл., Mini, угловых	1000	0,13
	70.4503.BP	Заглушка на плечо петли CLIP top BLUMOTION 110, 155°, штамп. лого "Blum"	1000	0,13
	80.6507.BP	На плечо CLIP top 170° с лого "Blum"	1000	0,11
	90M2503.BP	На плечо накладных петель MODUL и CLIP, штамп. лого "Blum"	1000	0,09
	70.*/*80.*/*90M* ...	На плечо петли с индивидуальным логотипом, мин. партия 1000 шт.	1000	
	70T1504	На чашку петли CLIP top (7xT1xxx, 7xT5xxx, 7xT9xxx, 7xA5xxx, 7xA9xxx)	1000	0,19
	70T3504	На чашку петли CLIP top BLUMOTION (7xT3xxx, 7xB3xxx, 7xB9xxx)	1000	0,19
	70T7504	На чашку петли CLIP top BLUMOTION 155°	1000	0,19
	70T4504	На чашку петли для тонких фасадов EXPANDO T	1000	0,19











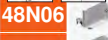











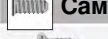

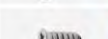
Специальные изделия

(специальная фурнитура, стяжки, навески, блокировка CABLOXX)

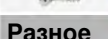

Стяжки, навески и специальная фурнитура



		Навески с 3-х мерной регулировкой (белые, коричневые)		
	48N06	48N0610.03+02 Комплект навесок под пресс (ле. + пр.) коричневые, [белые]	250 + 250	3,72 [3,72]
	48N05	48N0510.03+02 Комплект навесок на саморезы (ле. + пр.) коричневые, белые, [тёмно-серые]	250 + 250	3,57 [3,77]
		Стяжки (белые, коричневые (42.0700.01 также белый крем, бежевые, розово-бежевые, светло-серые))		
	40.20	40.2000 Стяжка, установка на саморезах (40.2010+40.2020) коричневые, белые	1000	0,61
	40.21	40.2100.02 Стяжка, установка прессом (40.2110+40.2120.02) коричневые, белые	1000	0,61
	42.07	42.0700.01 Стяжка эксцентр., с винтом, Ø 25 мм (42.0110.01+42.0720) разного цвета, [бел. крем]	2500	0,35 [0,38]
	40.02N	40.0200N Стяжка эксц. с дюбелем с расп. штырем, Ø 25 мм (40.0110N+40.0130+40.0220)	2500	0,40
		Стяжки-полкодержатели (белые, коричневые)		
	40.40	40.4001+41.5400 Стяжка-полкодержатель + заглушка коричневые, белые	2500	0,19
	653.1050	Евровинт 6 x 10,5 мм	2500	0,24
	653.1450	Евровинт 6 x 14,5 мм	2500	0,22
	41.1100	Пластмассовая втулка длиной 11,5 мм	1000	0,04
	41.1600.21	Пластмассовая втулка длиной 17,7 мм	2500	0,14
		Амортизаторы		
	993.710	Амортизатор самоклеящийся, Ø 8 мм, Н 1,5 мм	50/5000	0,07
	993.706	Амортизатор врезной Ø 8 мм, глубина сверления 10 мм	1000	0,23
		Саморезы, евровинты, дюбеля и винты		
	609.1500	Саморез 3,5 x 15 мм, потайная головка, никелир.	5000	0,044
	61D.1500	Саморез 4 x 15 мм, плоская головка, никелир.	1000	0,103
	661.1300.HG	Евровинт 6 x 13 мм	1000	0,051
	661.1450.HG	Евровинт 6 x 14,5 мм	1000	0,053
	80.0582E	Дюбель Ø 8 мм для чашки петли	5000	0,041
	621.1300	Винт 4,8 x 13 мм для дюбеля Ø 8 мм	5000	0,033
	174E6102	Дюбель Ø 5 мм под ответную планку	10000	0,041
	618.1500	Винт 4,2 x 15 мм для дюбеля Ø 5 мм	1000	0,048
	80.3532	Дюбель Ø 10 мм для креплений фасада	1000	0,041
	608.1200	Винт 3,5 x 12 мм для дюбеля Ø 10 мм	1000	0,032
		Разное		
	295.1000	Фасадный эксцентрик	1000	0,37
	298.2200	Антиударная защита для выдвижной галереи	50/250	3,47



- Благодаря компактному ассортименту CABLOXX обеспечивает дополнительную надежность и свободу дизайна мебели
- Универсальное решение: возможно сочетание с различными системами выдвижения и направляющих
- Разнообразие вариантов применения: возможно использование для корпусов различных размеров
- С одной блокирующей штангой можно использовать до пяти ящиков
- Возможно сочетание со всеми технологиями движения
- Удобство регулировки
- Возможно использовать цилиндрический замок (не поставляется)

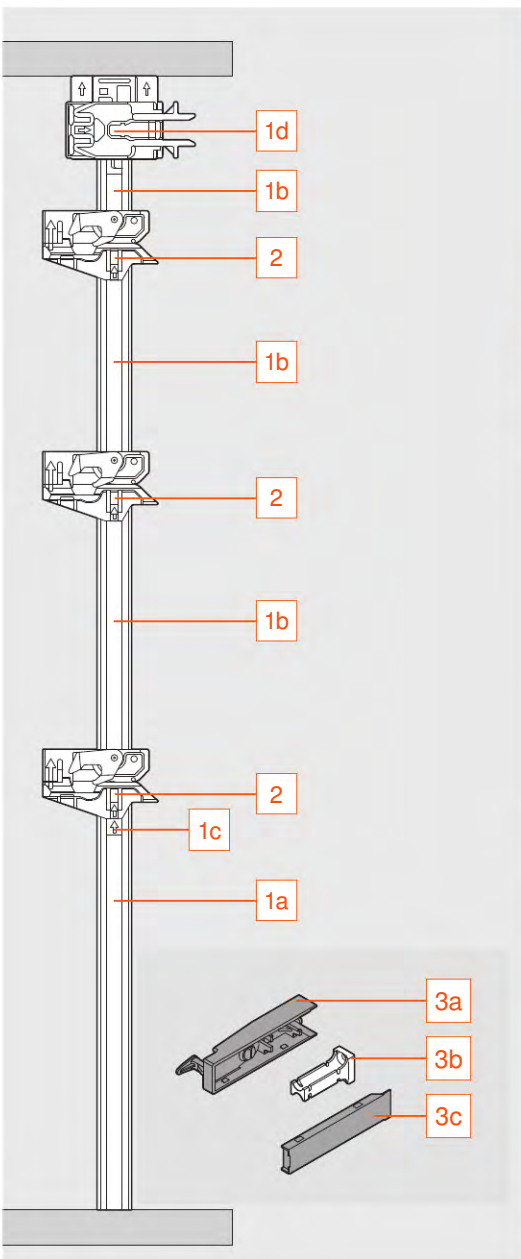

1	Блокирующая штанга		
	под раскрой до высоты корпуса 800 мм		
	Z80S0760	на корпус шириной ≤ 600 мм ¹	55,78
	1a 1 блокирующая штанга, симметричная		
	1b 1 дистанционная пластина, под раскрой		
	1c 1 концевик		
	1d 1 гильза замка		
	1 шаблон для концевика		
	1 инструкция по эксплуатации		
	Раскрой блокирующей штанги: внутр. высота корпуса - 2 мм		
	¹ Для корпуса > 600 мм требуются 2 штанги и комплект синхронизатора Z80V000A с валом Z80V1163W (под заказ).		
2	Фиксаторы		
	Z80.000V	на каждый ящик	4,15
3	Ригель		
	Z80.000S	на каждый ящик	9,20
	SW-M	Белый шелк, матовый	
	WGR	Светло-серый	
	OG-M	Орион серый, матовый	
	TS-M	Терра-чёрный, матовый	
	3a	1 ригель	
	3b	1 держатель ригеля	
	3c	1 заглушка	



Шаблоны, кондукторы и принадлежности

	65.1051	Шаблон для всех направляющих к корпусу, AVENTOS, ответных планок/держателей	132,00
	65.1000	Штанговый кондуктор для всех направляющих к корпусу, AVENTOS, ответных планок/держат.	526,17
	65.7500	Штанговый кондуктор для петель CLIP	158,79
	65.055A	Шаблон для петель и ответных планок под саморезы	37,39
	65.5810	Угломер "ПИФАГОР" для определения угла установки петли	6,17
	M31.1000	Шаблон для сверления под петли ECODRILL – "ЭКОДРЕЛЬ" (сверла в компл.)	328,70
	M31.ZB35	Сверло Ø 35 мм для ECODRILL	63,70
	M31.ZB08	Сверло Ø 8 мм для ECODRILL	37,78
	M31.1040	Ремкомплект для ECODRILL	72,70
	65.5300	Шаблон-уголок под ответные планки CLIP и MODUL	11,91
	65.5070	Шаблон под ответные планки (с евровинтами, EXPANDO, INSERTA)	27,02
	65.5000	Шаблон торцевого сверления под BLUMOTION для дверей со стороны ручки и держатели	80,06
	65.5010	Шаблон торцевого сверления под BLUMOTION со стороны петли и ручки, TIP-ON	33,62
	ZML.2200	Матрица с шипами для крепления фасада AVENTOS HK top	40,27
	65.3300	Шаблон MINIFIX для установки направляющих к каркасу STANDARD, METABOX	19,30
	ZML.0040	Универс. шаблон для METABOX, TANDEMBOX, LEGRABOX (крепл. фас., релинг, задн. стенка)	70,97
	ZML.3580	Матрица с шипами для разметки фасада TANDEMBOX M, K и L (intivo)	58,25
	ZML.3510	Матрица с шипами для разметки фасада TANDEMBOX N	92,40
	ZML.3600	Доп. матрицы с шипами для разметки фасада TANDEMBOX с релингом	51,60
	ZML.8030	Шаблон для разметки под релинги TANDEMBOX	15,69
	ZML.7000	Шаблон для точного сверления дна и задней стенки LEGRABOX	38,33
	65.5627	Шаблон для установки зазора фасада TIP-ON BLUMOTION TANDEMBOX 2,5 мм	6,50
	65.5631	Шаблон для установки зазора фасада TIP-ON BLUMOTION LEGRABOX/MOVENTO 2,5 мм	7,23
	ZML.1500	Матрица с шипами для разметки фасада METABOX M, K, H	55,44
	ZML.1510	Матрица с шипами для разметки фасада METABOX N	107,83
	ZML.8000	Доп. матрицы с шипами для разметки фасада METABOX с релингом	60,07
	ZML.805S	Шаблон для разметки под релинги METABOX	13,06
	ZME.1600	Забивка для креплений фасада METABOX ZSF.1800 (ZSF.1300/1600)	49,95
	T65.1000	Шаблон TANDEM	42,77
	ZML.0050	Шаблон под фасадный эксцентрик 295.1000, для TANDEM	14,47
	ZML.1150	Шаблон для держателя несущего профиля SERVO-DRIVE	221,71
	ZML.1090	Шаблон для дистанционного амортизатора к SERVO-DRIVE	73,73
	M31.2000	Шаблон для сверления под радиокнопку SERVO-DRIVE (сверло в комплекте)	326,90
	65.5040	Шаблон для торцевого сверления под стяжку 42.0700	40,42
	ZME.0420	Приспособление для запрессовки стяжки	85,63
	65.5340	Универсальный шаблон для разметки ответн. планок, держат. TIP-ON, AVENTOS, LBX, TBX, MO, TA	3,50
	SR-DREN PZD2	Отвёртка с лого Blum 210мм "крест" размер 2 (позидрайв)	6,86
	SR-DREN TX20	Отвертка с лого Blum 210мм "торкс" (T20) для LEGRABOX, AVENTOS HK top	10,39
	BIT-PZ2	Насадка на шуруповёрт, № 2, крест, 39мм, для регулировки силового механизма AVENTOS	5,66



Приспособления для сборки

	ZMM.0350	BOXFIX E-T – "БОКСФИКС E-T" для сборки TANDEMBOX (саморезами)	229,63
	ZMM.0700	BOXFIX E-L – "БОКСФИКС E-Л" для сборки LEGRABOX (саморезами)	243,36
	ZMM.2750	BOXFIX P – "БОКСФИКС П" для сборки TANDEMBOX и LEGRABOX (саморезами)	2467,05



Приспособления для фрезеровки дна

	M35.7200	Приспособление для фрезерования дна LEGRABOX 15–16 мм, 1-фаза, 1,05 кВт, с фрезой ZF60	2494,63
	M35.ZF44	Фреза дополнительная для дна >16–19 мм	338,86
	M35.ZW40	Комплект сменных ножей для основной фрезы (фрезерные и подрезные)	128,90



MINIPRESS P – станок и принадлежности

	M53.1000	MINIPRESS P – “МИНИПРЕСС П”, 3-фазный 400В / 1-ф. M53.1050	3587,13
	MZA.5300	Рабочий стол для MINIPRESS P с принадлежностями	153,29
	M53.0720	Пневматические прижимы для MINIPRESS P	385,29
	MZK.190S	9-шп. головка к MINIPRESS P для серийных отверстий ¹	1402,54
	MZK.880S	8-шп. перпенд. головка к MINIPRESS P для направляющих, крепл. фасада	1191,87
	MZF.1000	Комплект быстросъёмных патронов к MINIPRESS M, P	403,17
	MZL.1250	Удлинительная линейка 1250 мм (шкала 300-1550) к MINIPRESS M, P	114,19
	MZL.2500	Удлинительная линейка 1250 мм (шкала 1550-2800) к MINIPRESS M, P	114,19
	MZV.2E00	Опора удлинительной линейки MINIPRESS M / P / с EASYSTICK	39,91
	MZR.1000	Центральный разметочный упор	39,36
	MZS.1000	Упор	26,90
	MZD.2000	Электронная линейка EASYSTICK – “ИЗИСТИК” для MINIPRESS P (см. стр. 63)	2988,51
	MZD.5000	Компьютер EASYSTICK – “ИЗИСТИК” для MINIPRESS P (см. стр. 63)	3262,61
	MZK.9900	Сверлильная головка для любого присадочного станка	526,65



MINIPRESS top – станок и принадлежности

	M75E2000	MINIPRESS top – “МИНИПРЕСС топ”, 3-фазный 400В, с горизонт. сверл., включая рабочий стол	15647,35
	MZK.2000.01	Сверлильная головка 3 шп. (под петли) для MINIPRESS top	498,93
	MZK.210S	Сверлильная головка 2 шп. (под прямые ответные планки) для MINIPRESS top	461,21
	MZK.211S	Сверлильная головка 2 шп. (под крестообр. ответные планки) для MINIPRESS top	552,70
	MZK.224S	Сверлильная головка 11 шп. (крепл. фас., направляющие, сил. мех.) для MINIPRESS top	2160,91
	M75.ZB05.L	Сверло для горизонтального сверления, Ø 5 мм, L=73,5 мм	186,02
	M75.ZB08.L	Сверло для горизонтального сверления, Ø 8 мм, L=73,5 мм	186,55
	M75.ZB10.L	Сверло для горизонтального сверления, Ø 10 мм, L=73,5 мм	198,31
	MZV.3700	Опора под линейку для MINIPRESS top	33,29
	MZD.2700	Электронная линейка EASYSTICK – “ИЗИСТИК” для MINIPRESS top (см. стр. 63)	3042,14
	MZD.5700	Компьютер EASYSTICK – “ИЗИСТИК” для MINIPRESS top (см. стр. 63)	3262,61



Сверла, фрезы, матрицы и принадлежности для MINIPRESS P и MINIPRESS top

	M01.ZZ03	Центровочное сверло Ø 2,7 мм с ограничителем	39,45
	M01.ZZB3	Сверло Ø 2,7 мм спиральное (для M01.ZZ03), длина 70 мм	6,98
	M01.ZB02	Сверло Ø 2,5 мм, длина 57 мм	60,91
	M01.ZB03	Сверло Ø 3 мм, длина 57 мм	28,97
	M01.ZB05	Сверло Ø 5 мм, длина 57 мм	26,64
	M01.ZB08	Сверло Ø 8 мм, длина 57 мм (длина 30 мм по запросу)	27,77
	M01.ZB10	Сверло Ø 10 мм, длина 57 мм	30,14
	M01.ZB10.T	Сверло Ø 10 мм, длина 57 мм, без центр. вершины (для тонких фасадов из иск. камня, пластика)	42,02
	M01.ZB20	Фреза Ø 20 мм, длина 57 мм	57,91
	M01.ZB25	Фреза Ø 25 мм, длина 57 мм	64,85
	M01.ZB26	Фреза Ø 26 мм, длина 57 мм	69,48
	M01.ZB28	Фреза Ø 28 мм, длина 57 мм	69,48
	M01.ZB35.OS	Фреза Ø 35 мм, длина 57 мм, без центр. вершины (для CLIP top BLUMOTION)	63,70
	MZM.0040	Матрица для присадки любых петель: CLIP t. B./CLIP/MODUL (кроме Mini) к MINIPRESS M/P/top	72,05



Программное обеспечение

	E-SERVICES	Конфигуратор корпусов в e-services.blum.com	0,00
--	-------------------	--	------

Станок MINIPRESS top

Новое поколение станков – инновационное и продуманное до мелочей.

blum



Преимущества MINIPRESS top

- **Новый зажим** для быстрой смены сверлильной головки без инструмента
- Сверление вертикальных и **горизонтальных** отверстий
- Автоматическая регулировка по **осям X и Y**
- Точные позиции сверления с помощью линейки **EASYSTICK** и каретки станка с компьютерным управлением

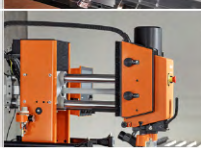

Артикул **M75E2000**

i

Работа с EASYSTICK (требуется)

Для работы на станке требуется EASYSTICK (компьютер и линейка поставляются отдельно – см. стр. 63)

При использовании с EASYSTICK станок MINIPRESS top является универсальным оборудованием для полного комплекса операций по обработке корпусов.

Благодаря EASYSTICK:

- упоры автоматически выставляются по оси X
- каретка станка автоматически перемещается по оси Y
- автоматический расчет позиций сверления
- можно проектировать непосредственно на станке
- или перенести данные из Конфигуратора корпусов

EASYSTICK – дооснастите Ваш станок умным помощником

EASYSTICK – это новая система упоров от компании Blum, которая позволяет упростить весь процесс обработки мебельных заготовок: от быстрой и простой настройки станка до идеальной карты сверления. После ввода размеров заготовки EASYSTICK рассчитывает позиции крепления фурнитуры. Затем упоры выставляются автоматически и шаг за шагом показывают правильные позиции крепления: приложите заготовку, просверлите, готово!

blum



Расчет на блоке управления EASYSTICK

Выберите систему выдвижения, технологию движения, высоту царги и EASYSTICK автоматически рассчитает позиции сверления.

Блок управления EASYSTICK

Подключается к станку и линейке EASYSTICK.

- Спроектируйте корпус в "Конфигураторе корпусов" и перенесите его на EASYSTICK
- или используйте сам блок управления для расчета параметров обработки

Артикул **MZD.5x00**



Линейка EASYSTICK

Точное сверление без дополнительной регулировки станка.

- Автоматически перемещается
- Подсветкой указывает позиции сверления
- Позиции упоров: 6 – 953мм

Артикул **MZD.2x00**

EASYSTICK

Линейка и компьютер



> www.blum.com/easystick



Ваши преимущества:

- Простая передача данных и обновление через USB для сверления
- Быстрая работа с помощью сканера штрих кода (не входит в комплект)
- Работает с MINIPRESS P и с MINIPRESS top

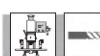

Принадлежности к станкам

	MZD.2000	Электронная линейка EASYSTICK – “ИЗИСТИК”	для MINIPRESS P	2988,51
	MZD.2700		для MINIPRESS top	3042,14
	MZD.5000	Компьютер EASYSTICK – “ИЗИСТИК”	для MINIPRESS P	3262,61
	MZD.5700		для MINIPRESS top	3262,61
	MZD.2V00	Опция к EASYSTICK. Удлинительная линейка, позиции упоров: 953 - 2681 мм		2866,80
	MZV.2E00	Опция к EASYSTICK. Опора удлинительной линейки		39,91
	Z10M200E	Опция к EASYSTICK. Сетевой кабель для подключения с вилкой		10,15



Тренинг-центр – бесплатный сервис для клиентов Blum

Тенденции и направления развития современной мебели, концепции кухни и мебели будущего, возможности применения и глобальная выгода.

Узнайте это и многое другое на семинарах и вебинарах тренинг-центра Blum.

Тренинг-центры открыты в Москве, Белгороде, Владивостоке, Воронеже, Екатеринбурге, Иваново, Краснодаре, Новосибирске, Рязани, Санкт-Петербурге...

Записаться Вы можете на сайте www.blum-training.ru

Стр. 65

Этот сервис мы предлагаем для:

- **Архитекторов и дизайнеров**
- **Производителей мебели – конструкторов и технологов**
- **Сотрудников отделов снабжения**
- **Продавцов мебельных салонов**
- **Сборщиков мебели с проведением практических занятий**

ТЕСТ-ДРАЙВ КУХНИ

Приглашаем всех покупателей кухонь на тест-драйв будущей кухни!

www.kitchen-drive.ru

blum



blum

Inspirations

Вдохнитесь интересными идеями Blum по оформлению пространства!

Во время бесплатного тест-драйва кухни с помощью передвижных корпусов реального размера спроектируйте свою идеальную кухню.

Ощутите и оцените преимущества и функциональность будущей кухни уже на этапе проектирования!

Полезные советы наших специалистов позволят исправить недостатки еще до того, как кухня появится в доме.

kitchen-drive.ru



Подробнее о тест-драйве кухни

Розница

Розничный магазин “Гинис-М”

142030, г. Домодедово, с. Ям, ул. Брестская, 32, пом. 4
Тел.: (495) 150-69-00
E-mail: ginismsk@gmail.com

Дилеры в Москве и Московской области

ООО “Комплекующие для мебели”

- 125438, г. **Москва**, ул. Автомоторная, 7
☑ Лихоборы / Коптево
Тел.: (495) 225-73-35
E-mail: zakaz@itkt.ru, Интернет: www.itkt.ru

- 143981, **М.О.**, г. **Балашиха**, мкр. Кучино, ул. Центральная, 110
☑ Новокошино
Тел.: (495) 150-12-01
E-mail: inbox@kdm24.ru, Интернет: www.kdm24.ru

- 140060, **М.О.**, г. **Люберцы**, п. Октябрьский, ул. Ленина 47, ТЦ “Текстиль Профи”, пав. 1-131
☑ Котельники
Тел.: (495) 150-12-04
E-mail: lubercy@kdm24.ru, Интернет: www.kdm24.ru

- 141011, **М.О.**, г. **Мытищи**, ул. Коммунистическая 25г, ТСК “Тракт-Терминал”, пав. 3-10
Тел.: (499) 322-03-10
E-mail: terminal@itkt.ru, Интернет: www.vkuhnu.ru

Fortaccs

127422, г. **Москва**, ул.Тимирязевская 2/3, ТЦ «Парк 11», офис 203
☑ Дмитровская
Тел.: (499) 519-65-42, моб.: +7 915 110-18-86
E-mail: nikitina@fortaccs.ru, Интернет: www.fortaccs.ru

ООО “Торговый Дом Фэнли”

119027, Москва, пос. **Внуково**, ул. Центральная, 16, стр. 14, ☑ Румянцево
Тел.: (495) 669-58-36, 436-79-64, 436-70-64
E-mail: td-fenly@mail.ru, Интернет: www.td-fenly.ru

ООО “Фурнитура”

142000, **М.О.**, г. **Домодедово**, ул. Станционная, 17
Тел.: (800) 500-6-444
E-mail: info@furniture.ru, Интернет: www.furniture.ru

ГК “Фиера”

E-mail: moscow@fiera.ru, Интернет: www.fiera.ru
- **М.О.**, **71-й км МКАД**, стр. 16 (внешняя сторона) (Красногорский р-н, пос. Путилково)
ТЦ “Кухни Парк”
☑ Планерная/Митино
Тел.: (495) 134-32-12
Время работы: 10:00 – 21:00 без выходных
- 143960, **М.О.**, г. **Реутов**, ул. Фабричная, 7, офис 402
☑ Новокошино
Тел.: (495) 134-32-13

Дилеры в федеральных округах России

ЦЕНТРАЛЬНЫЙ

Белгород – Компания “Уют Центр”
308002, ул. Мичурина, 102
Тел.: (4722) 42-40-92
E-mail: goncharova_in@yut-center.ru
Интернет: www.yut-center.ru

Брянск – ООО “РусКомплектТорг плюс”
241019, ул. Красноармейская, 128
Тел.: (4832) 55-55-32, 30-31-20
E-mail: belkina@tkrkt.ru, Интернет: www.master-rkt.ru

Владимир – “Мебель-Комплект”
601271, Владимирская обл., Суздальский р-н, с. Суходол, ул. Н.Андреянова, 34
Тел.: (4922) 77-87-78
E-mail: ivmk.vladimir@mail.ru, Интернет: www.ivmk.ru

Воронеж – Компания “Уют Центр”
394038, ул. Космонавтов, 2 “И”
Тел.: (473) 250-95-09
E-mail: goncharova_in@yut-center.ru
Интернет: www.yut-center.ru

Иваново – “Мебель-Комплект”
153043, ул. Калашникова, 28 “Ж”
Тел.: (4932) 59-09-15
E-mail: ivanovo@ivmk.ru, Интернет: www.ivmk.ru

Калуга – ООО “Секвоя”
248009, Грабцевское ш., 33
Моб.: +7 910 527-68-06
E-mail: sequoia_kaluga@mail.ru, Интернет: www.ldsp-kaluga.ru

Кострома – “Мебель-Комплект”
156019, ул. Зеленая, 8
Тел.: (4942) 64-11-20
E-mail: ivmk.kostroma@mail.ru, Интернет: www.ivmk.ru

Курск – Компания “Уют Центр”
305023, ул. Литовская, 12 “А”
Тел.: (4712) 99-90-02
E-mail: goncharova_in@yut-center.ru
Интернет: www.yut-center.ru

Липецк – Компания “Уют Центр”
398037, Лебедянского ш., 1
Тел.: (4742) 34-19-00, 34-85-57
E-mail: goncharova_in@yut-center.ru
Интернет: www.yut-center.ru

Орёл – Компания “Уют Центр”
302043, ул. Комсомольская, 267
Тел.: (4862) 77-94-15
E-mail: goncharova_in@yut-center.ru
Интернет: www.yut-center.ru

Рязань – “Мебельщик”
390044, ул. Мервинская, 31
Тел.: (4912) 34-04-04, 37-37-44
E-mail: i.maxim@mebelshik.ru, Интернет: www.mebelshik.ru

Смоленск – ИП Герашенко А.В.
214018, ул. Кирова, 42
Тел.: (4812) 62-31-07, 35-13-76
E-mail: furnitur@gerhopper.ru, Интернет: www.gerhopper.ru

Тамбов – “Комплекующие Для Мебели”
392016, бульв. Строителей, 4 “Ш”
Тел.: (4752) 21-22-33, моб.: +7 902 721-22-33
E-mail: 212233@kdm24.ru, Интернет: www.kdm24.ru

Тверь – ООО “Стиль-Комплект”
170017, ул. Коняевская, 7
Тел.: (4822) 77-60-60, моб.: +7 903 631-09-13
E-mail: stil-komplekt@mail.ru, Интернет: www.stil-komplekt.ru

Тула – ИП Климов С.Н.
- 300026, ул. Марата, 35 “Б”
Моб.: +7 920 759 18 36
- 300004, ул. Михеева, 17
Тел.: (4872) 55-10-73
E-mail: vdm-tula@mail.ru, Интернет: www.vdm-tula.ru

Тула – ООО “Монплеизр”
300012, ул. Оружейная, 1 “Б”
Тел.: (4872) 71-78-28, 22-36-50, моб.: +7 967 431-78-28
E-mail: furniture-tula@mail.ru
Интернет: www.мебельпрофкомплект.рф

Ярославль – “Мебель-Комплект”
150048, ул. Промышленная, 16 “А”
Тел.: (4852) 77-07-70, 77-27-72
E-mail: 446244@mail.ru, Интернет: www.ivmk.ru

СЕВЕРО-ЗАПАДНЫЙ

Архангельск – “VG” – меб. комплекующие
Интернет: www.vg-store.ru
- 163011, ул. Лермонтова, 23 стр. 20
Тел.: (8182) 49-40-44, моб.: +7 911 551-71-88
E-mail: osnovnoy@vg-furniture.ru,
- 163002, Московский пр., 25 к. 4
Тел.: (8182) 42-04-20, моб.: +7 911 878-50-10
E-mail: m25@vg-furniture.ru

Великий Новгород – ООО “ГИНИС-Н”
173020, ул. Маловишерская, 5 к. 1
Тел.: (8162) 78-77-97, моб.: +7 991 492-93-93
E-mail: ginis.nov@yandex.ru
Интернет: www.ginis.ru

Вологда – ООО “Центр мебельных технологий”
160000, ул. Ленинградская, 71 “А”
Тел.: (8172) 57-83-33, 57-83-38
E-mail: vologda_cmt@bk.ru, Интернет: www.cmt35.ru

Калининград – ООО “Фурнитура для качественной мебели”
236009, ул. 4-ая Большая Окружная, 35
Тел.: (4012) 37-90-01, 38-90-01
E-mail: info@fdkm.ru, Интернет: www.fdkm.ru

Мурманск – ООО “Мастер Мебель”
183034, пр-т Героев Североморцев, 82, к. 2
Тел.: (8152) 68-55-71, моб.: +7 965 800-65-12
E-mail: 685570@mail.ru, Интернет: www.furniture51.ru

Петрозаводск – ООО “ИГМАР”
185005, ул. Коммунистов, 50
Тел.: (8142) 59-25-20
E-mail: igmarptz@mail.ru, Интернет: www.igmarptz.ru

Псков – ООО “ИГМАР”
180020, ул. Алексея Алехина, 28
Тел.: (8112) 23-09-10
E-mail: igmarpsk@mail.ru, Интернет: www.igmarptz.ru

Санкт-Петербург – “ГИНИС”
Интернет: www.ginis.ru
- 194100, ул. Новолитовская, 15 “Д” (переход), 4 этаж
Тел.: (812) 335-06-75
E-mail: ginis2002@gmail.com,
- 192102, ул. Салова, 57 к. 3, офис 48
Тел.: (812) 677-11-10
E-mail: fkmspb@mail.ru
- 194358, пр. Энгельса, 154 “А”
Тел.: (812) 449-53-22
E-mail: 6400917@gmail.com

Северодвинск – “VG” – меб. комплекующие
164515, ул. Ломоносова, 85, к. 2
Тел.: (8184) 50-05-22
Моб.: +7 911 557-84-70
E-mail: sevsk@vg-furniture.ru

Сыктывкар – ГК “Фиера”
167016, местечко Дырнос, 10
Тел.: (8212) 23-92-69
E-mail: syktvykar@fiera.ru, Интернет: www.fiera.ru

Череповец – ООО “Центр мебельных технологий”
162612, пр. Победы, 85 (территория меб. фабрики)
Тел.: (8202) 25-33-11, 24-11-53
E-mail: cmttech@bk.ru, Интернет: www.cmt35.ru

ПРИВОЛЖСКИЙ

Ижевск – ГК “Фиера”
426063, ул. Гольянский пос., 1
Тел.: (3412) 65-08-75
E-mail: izhevsk@fiara.ru, Интернет: www.fiera.ru

Йошкар-Ола – ГК “Фиера”
424016, ул. Луначарского, 93
Тел.: (8362) 49-71-72
E-mail: yoshkar-ola@fiara.ru, Интернет: www.fiera.ru

Казань – ГК “Фиера”
420132, ул. Адоратского, 63 “А”
Тел.: (843) 202-34-34
E-mail: kazan@fiara.ru, Интернет: www.fiera.ru

Киров – ГК “Фиера”
610025, ул. Производственная, 24В
Тел.: (8332) 99-87-13
E-mail: kirov@fiara.ru, Интернет: www.fiera.ru

Набережные Челны – ГК “Фиера”
423800, Казанский пр-т (М7), 220
Тел.: (8552) 20-46-46
E-mail: chelny@fiara.ru, Интернет: www.fiera.ru

Нижний Новгород – ООО “ТД Тандем”
603116, ул. Гордеевская, 1
Тел.: (831) 245-00-42
E-mail: tandem.nnov@mail.ru,
Интернет: www.tdtandem.ru

Оренбург – ГК “Фиера”
460050, пр-т Братьев Коростелёвых, 2
Тел.: (3532) 94-98-20
E-mail: orenburg@fiara.ru, Интернет: www.fiera.ru

Пенза – ГК “Фиера”
440039, ул. Коммунистическая, 32 “Б”
Тел.: (8412) 26-27-09
E-mail: penza@fiara.ru, Интернет: www.fiera.ru

Пермь – ГК “Фиера”
614090, ш. Космонавтов, 304И/6
Тел.: (342) 255-38-88
E-mail: perm@fiara.ru, Интернет: www.fiera.ru

Самара – ГК “Фиера”
443035, пр-т Кирова, 156
Тел.: (846) 300-22-11
E-mail: samara@fiara.ru, Интернет: www.fiera.ru

Саранск – ООО “НТСК”
430034, ул. 1-я Промышленная, 33
Тел.: (834) 273-22-74
E-mail: ntsk_saransk@mail.ru,
Интернет: www.ntsk13.ru

Саратов – ГК “Фиера”
410015, ул. Орджоникидзе, 11, к. 2
Тел.: (8452) 49-62-61
E-mail: saratov@fiara.ru, Интернет: www.fiera.ru

Тольятти – ГК “Фиера”
445024, Южное ш., 30
Тел.: (8482) 65-17-19
E-mail: tollyatti@fiara.ru, Интернет: www.fiera.ru

Ульяновск – ГК “Фиера”
423010, ул. Деева, 22 “А”
Тел.: (8422) 79-06-36
E-mail: ulyanovsk@fiara.ru, Интернет: www.fiera.ru

Уфа – ГК “Фиера”
450071, ул. Губкина, 23
Тел.: (347) 293-41-86
E-mail: ufa@fiara.ru, Интернет: www.fiera.ru

Чебоксары – ГК “Фиера”
428000, Марпосадское ш., 31
Тел.: (8352) 23-74-64
E-mail: cheboksary@fiara.ru, Интернет: www.fiera.ru

ЮЖНЫЙ

Армавир – ООО “Рола”
352910, ул. Советской Армии, 97, офис 006
Тел.: (86137) 2-10-56, моб. +7 918 076-74-14
E-mail: rolaarm@mail.ru, Интернет: www.rola7.ru

Астрахань – ООО “Комплекующие Для Мебели”
414057, 1-й проезд Рождественского, 1а
Тел.: (8512) 48-04-34, 29-98-29
E-mail: astrahan@kdm24.ru, Интернет: www.kdm24.ru

Волгоград – ГК “Кедр”
400078, ул. Кубинская, 38
Тел.: (8442) 76-21-81, моб. +7 937 539-11-69
E-mail: kedrvolga2@sistec.ru

Краснодар – ООО “Рола”
E-mail: rola@mail.ru, Интернет: www.rola7.ru
- офис и склад:
350075, ул. Селезнева, 76
- офис, склад, шоурум, тест-драйв, тренинг-центр:
350911, ул. Мачуги, 21
Тел.: (861) 235-30-98, 235-30-95, моб.: +7 918 075-18-87

Новороссийск – ООО “Рола”
353960, пос. Цемдолина, ул. Горького, 20/Б
Тел.: (8617) 67-09-99, моб. +7 989 261-04-90
E-mail: rolanvrsk@mail.ru, Интернет: www.rola7.ru

Ростов-на-Дону – ГК “Кедр”
Интернет: www.sistec.ru
- ЦЕНТРАЛЬНЫЙ ОФИС:
346818, Ростовская обл., Мясниковский р-н,
х. Ленинанав, ул. Мира, 32
Тел.: (863) 222-82-50
E-mail: zakaz@sistec.ru

- РОЗНИЧНЫЙ МАГАЗИН:
344033, ул. Портовая, 368
Тел.: (863) 211-00-54, 211-00-55, 211-00-56
E-mail: zakaz@sistec.ru

- ДЕМОСТРАЦИОННЫЙ ЗАЛ:
344056, пер. Беломорский, 13
Тел.: (863) 272-42-96, 223-85-11
E-mail: kedrbr@sistec.ru

Сочи – ИП Делепан С.М.
354003, ул. Пластунская, 81
Моб.: +7 918 619-88-11
E-mail: asgrupp@mail.ru,
Интернет: www.furniture-sochi.ru

Таганрог – ГК “Кедр”
347913, ул. Химическая, 2-4
Тел.: (8634) 47-74-74, моб.: +7 938 146-26-96
E-mail: tag@nistec.ru, Интернет: www.sistec.ru

СЕВЕРО-КАВКАЗСКИЙ

Владикавказ – ООО “Аристо-Владикавказ”
362019, ул. Куйбышева, 100
Тел.: (8672) 53-81-41, моб.: +7 960 400-36-26
E-mail: aristo-kavkaz@mail.ru,
Интернет: www.aristo-vladikavkaz.ru

Грозный – “Абсолют-Комплект”
364020, Старопромысловское ш., 24к2
Моб.: +7 988 78-44-000
E-mail: mfbak_grozny@mail.ru,
Интернет: www.absolut-complekt.ru

Махачкала – “Абсолют-Комплект”
Интернет: www.absolut-complekt.ru
- 367007, ул. Лаптиева, 64
Моб.: +7 988 291-32-30, +7 988 291-04-82
E-mail: absolut_komplekt@mail.ru,
- 367010, ул. А. Султана, 118 (мебельный рынок)
Моб.: +7 989 671-27-22
E-mail: absolut_komplekt@bk.ru

Пятигорск – ГК “Кедр”
357500, ул. Ермолова, 46 “П”
Тел.: (8793) 97-60-44, моб.: +7 928 220-30-06
E-mail: kmvkd1@sistec.ru, Интернет: www.sistec.ru

Нальчик – ООО ГК “АКРИЛИКА”
360000, ул. Братьев Кушковых, 149
Моб.: +7 993 777-50-00, +7 967-418-50-00
E-mail: zovkbr07@rambler.ru

Ставрополь – ГК “Кедр”
355035, ул. Кулакова, 36А
Тел.: (8652) 21-61-63, моб.: +7 938 302-92-13
E-mail: kedrstavropol@sistec.ru,
Интернет: www.sistec.ru

Дальневосточный

Благовещенск – ИП Спицын А.А.
675000, ул. Мухина, 150
Тел.: (4162) 77 00 05, моб.: +7 924 841-06-06
E-mail: bl@mf-dv.ru, Интернет: www.bl.mf-dv.ru

Владивосток – ООО “НОИС”
690105, ул. Русская, 77 “В”
Тел.: (423) 231-71-23
E-mail: vl@nois-su, Интернет: www.nois-su

Петропавловск-Камчатский – “Николаас Мебель”
683003, ул. Тундровая, 4 “А” к. 1
Тел.: (4152) 34-62-20, моб.: +7 962 217-47-61
E-mail: nikolas79_79@mail.ru

Хабаровск – ООО “МФ-ДВ”
680032, ул. Зеленая, 3А/1
Тел.: (4212) 55-61-12
E-mail: sales@mf-dv.ru, Интернет: www.bl.mf-dv.ru

Южно-Сахалинск – ООО “Главный элемент”
693000, ул. Железнодорожная, 128-А, офис В-4
Тел.: (4242) 46-83-33, тел.: 63-63-48
E-mail: furniture.sakh@mail.ru

Якутск – ООО “Трампл”
677007, ул. Красная, 1, к. 3
Тел.: (4112) 40-54-11, моб.: +7 964 424-48-78
E-mail: aitalyok@yandex.ru,
Интернет: www.blumykt.ru

УРАЛЬСКИЙ

Екатеринбург – ГК “Фиера”
(Свердловская обл., г. Березовский)
623700, ул. Кольцевая, 4 “И”
Тел.: (343) 345-05-15
E-mail: SalesEkaterinburg@fiara.ru,
Интернет: www.fiera.ru

Курган – ГК “Фиера”
640007, пр. Машиностроителей, 1А, МЦ “Алые паруса”
Тел.: (3522) 26-55-45
E-mail: kurgan@fiara.ru, Интернет: www.fiera.ru

Магнитогорск – ГК “Фиера”
455016, пр. Ленина, 115, ТЦ “Европейский”, цок. этаж
Тел.: (3519) 49-02-92
E-mail: magnitogorsk@fiara.ru,
Интернет: www.fiera.ru

Нижний Тагил – ГК “Фиера”
622042, Свердловское ш., 31 “Г”
Тел.: (3435) 96-36-95
E-mail: tagil@fiara.ru, Интернет: www.fiera.ru

Сургут – ГК “Фиера”
628415, ул. Профсоюзная, 51/2
Тел.: (3462) 94-95-87
E-mail: surgut@fiara.ru, Интернет: www.fiera.ru

Тюмень – ГК “Фиера”
625037, Тюменский р-н, д. Ожогина, ул. Садовая 27
Тел.: (3452) 65-85-85
E-mail: tumen@fiara.ru, Интернет: www.fiera.ru

Челябинск – ГК “Фиера”
454091, пр. Ленина, 27/3
Тел.: (351) 240-87-87
E-mail: chelyabinsk@fiara.ru, Интернет: www.fiera.ru

СИБИРСКИЙ

Абакан – ООО “Лот”
655010, ул. Дружбы народов, 52
Тел.: (3902) 21-44-06
E-mail: lot.m19@mail.ru,
Интернет: www.furniture-lot.ru

Барнаул – Компания “Стэйлком”
656011, ул. Красный текстильщик, 12
Тел.: (3852) 37-96-86, 22-30-80
E-mail: stailkom4@mail.ru, Интернет: www.stailkom.ru

Бердск – ООО “НОИС”
633011, ул. Ленина, 27
Тел.: (383) 311-00-77
E-mail: berdsk@nois-su, Интернет: www.nois-su

Бийск – ООО “Свит”
659305, ул. Трофимова, 53
Тел.: (3852) 34-80-60, моб.: +7 963 533-67-60
E-mail: svit.2013@yandex.ru

Иркутск – ООО “НОИС”
664035, ул. Челябинская, 26, к. 5
Тел.: (3952) 50-33-77, 50-33-88
E-mail: irkutsk@nois-su, Интернет: www.nois-su

Кемерово – ООО “ПТФ”
650010, ул. Угловая, 129
Тел.: (3842) 75-38-77
E-mail: uglovaya129@rambler.ru,
Интернет: www.ptfkem.ru

Красноярск – ООО “Лот”
660037, пр-т им. Газеты Красноярский Рабочий, 27
Тел.: (391) 200-27-37, 200-27-57
E-mail: lot.m@mail.ru, Интернет: www.furniture-lot.ru

Новокузнецк – АК “Стимул”
654004, Тушинский пер., 3
Тел.: (3843) 72-11-11
E-mail: ak-stimul@ak-stimul.ru,
Интернет: www.ak-stimul.pf

Новосибирск – ООО “НОИС”
- 630001, ул. Д. Ковальчук, 1 к. 4
Тел.: (383) 325-30-50
E-mail: nois@nois-su, Интернет: www.nois-su
- 630024, ул. Ватутина, 99, здание Н6, офис 2
Тел.: (383) 352-39-57, E-mail: lb@nois-su

- ТЕСТ-ДРАЙВ КУХНИ:
630001, ТЦ «Малинка», ул. Д. Ковальчук, д. 1/1
Моб.: +7 913 204-82-18
E-mail: td@nois-su, Интернет: www.kitchen-drive.ru

Омск – ООО “Принцип-55”
644007, ул. Герцена, 70
Тел.: (3812) 21-62-62, 21-68-68
E-mail: timoshenko.s.v@princip-omsk.ru,
Интернет: www.princip-omsk.ru

Томск – Компания “Томплит”
634062, Иркутский тракт, 118
Тел.: (3822) 46-82-02
E-mail: mf@tomplit.ru, Интернет: www.tomplit.ru

Улан-Удэ – ИП Калинин К.С.
670045, ул. Ботаническая, 35 “В”, ТК “Крокус”
Тел.: (3012) 50-51-11
E-mail: magazin@kalinin-mf.ru,
Интернет: www.kalinin-mf.ru

Чита – ИП Барвинский В.А.
672014, ул. Недорезова, 3 “Б”
Тел.: (3022) 31-47-55, 31-47-92
E-mail: sdel_meb@mail.ru,
Интернет: www.sdelmeb.ru

Электронные сервисы Blum

e-services.blum.com

Бесплатно
Круглосуточно



Конфигуратор корпусов

Проектирование корпусов

Всегда новые
возможности



Данные CAD / CAM

3D-модели фурнитуры в различных форматах



Конфигуратор изделий

Подбор правильной фурнитуры



База данных изделий

Техническая информация об изделиях



Медиатека маркетинговых материалов

Фотографии, видео и брошюры

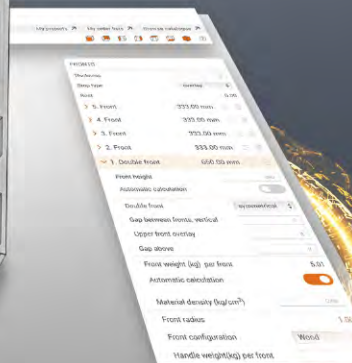

Мобильное приложение EASY ASSEMBLY



Инструкции и фильмы по
монтажу для сборщиков



> www.blum.com/eaapp

ООО "Блум"
142030, Московская область,
г. Домодедово, с. Ям,
ул. Брестская, д. 32/3, стр. 2
Тел.: (495) 727-06-11
E-mail: info.ru@blum.com
www.blum.com

Адреса дилеров в Интернете:
www.blum.com/partners_russia

Знаки ISO, принадлежащие Julius Blum GmbH, гарантируют
качество производства и заботу об окружающей среде



 **blum**®